

Panasonic®

Operating Instructions

(Household) Epilator

Model No. ES-EU20/ES-EU10

English.....	3
Русский	17
Українська	31
Қазақша.....	45



Panasonic®

Инструкция по эксплуатации
(Бытовые) Эпилятор
Модель № ES-EU20/ES-EU10

Содержание

Указания по технике безопасности.....	18	Бритьё.....	25
Использование по назначению.....	21	Очистка.....	26
Описание.....	22	Замена внешней бритвенной сетки.....	26
Советы для выполнения качественной эпиляции.....	23	Устранение неисправностей.....	27
Зарядка.....	23	Срок службы батареи.....	29
Перед началом эксплуатации.....	24	Извлечение встроенного аккумулятора.....	29
Эпиляция.....	24	Технические характеристики.....	29

Благодарим вас за приобретение продукта Panasonic.

Прежде чем использовать этот прибор, внимательно прочитайте данную инструкцию и сохраните их для дальнейшего использования.

Быстрые действия для выполнения эпиляции

- 1** Зарядка (→ Стр. 23) ▶ **2** Выбор насадки (→ Стр. 24) ▶ **3** Эпиляция (→ Стр. 24)

Указания по технике безопасности

Чтобы уменьшить риск получения травм, гибели людей, поражения электрическим током, пожара, неисправности и повреждения оборудования или имущества, всегда соблюдайте следующие меры предосторожности.

Пояснения к символам

Следующие символы используются для классификации и описания уровня опасности, травм и материального ущерба, которые возникнут при игнорировании указаний и ненадлежащем использовании продукта.

 **ОПАСНОСТЬ** Обозначает потенциальную опасность, которая приведет к серьезным травмам или смерти.

 **ПРЕДУПРЕЖДЕНИЕ** Обозначает потенциальную опасность, которая может привести к серьезным травмам или смерти.

 **ВНИМАНИЕ** Обозначает опасность, которая может привести к незначительным травмам.

Для классификации и описания типов инструкций, которым необходимо следовать, используются следующие символы.





 Этот символ используется для предупреждения пользователей о конкретном способе эксплуатации, который запрещено применять.

 Этот символ используется для предупреждения пользователей о конкретной процедуре, которой необходимо следовать для безопасной эксплуатации прибора.

ОПАСНОСТЬ

-  Данный продукт оснащен встроенной аккумуляторной батареей. Не подвергайте воздействию огня или высоких температур.
- Это может привести к протеканию, перегреву или взрыву.

ПРЕДУПРЕЖДЕНИЕ

- Не хранить в местах, доступных для детей и младенцев. Не позволяйте им пользоваться прибором.**
 - Это может привести к несчастному случаю или травме в результате случайного проглатывания внутренних лезвий, кисточки и т.д.
- Никогда не разбирайте прибор, за исключением случаев, когда он подвергается утилизации.**
 - Это может привести к пожару, поражению электрическим током или травме.
- Не вносите изменений и не ремонтируйте.**
 - Это может привести к пожару, поражению электрическим током или травме. Обратитесь в авторизованный сервисный центр для ремонта (замены батареи и т.д.).
- Не используйте в случае превышения номинальной нагрузки в бытовой розетке или электропроводке.**
 - Превышение номинальной нагрузки при подключении слишком большого количества штепселей в одну бытовую розетку может привести к пожару из-за перегрева.



Запрещается повреждать или изменять, сильно гнуть, тянуть или крутить шнур электропитания. Кроме того не ставьте ничего тяжелого на шнур электропитания и не передавливайте его.

- Это может привести к поражению электрическим током или пожару вследствие короткого замыкания.



Никогда не используйте прибор, если адаптер переменного тока поврежден или если вилка слишком свободно входит в бытовую розетку.

- Это может привести к поражению электрическим током или пожару вследствие короткого замыкания.



Не подключайте и не отключайте адаптер от бытовой розетки мокрыми руками.

- Это может привести к поражению электрическим током или травме.



Не погружайте адаптер переменного тока в воду и никогда не мойте его водой.

- Это может привести к поражению электрическим током или пожару вследствие короткого замыкания.



Никогда не используйте адаптер переменного тока в ванной или душевой комнате.

- Это может привести к поражению электрическим током или пожару вследствие короткого замыкания.



Не используйте ничего, кроме прилагаемого адаптера переменного тока. Кроме того, не заряжайте какие-либо другие приборы с помощью прилагаемого адаптера переменного тока.

- Это может привести к ожогам или пожару вследствие короткого замыкания.



Немедленно прекратите использование и отключите адаптер, если возник сбой или какие-либо отклонения. Использование его в таких условиях может привести к пожару, поражению электрическим током или травме.

<Причины отклонений и сбоев>

• Корпус эпилятора, адаптер или шнур электропитания деформирован или необычно горячий.

• Корпус эпилятора, адаптер или шнур электропитания пахнет гарью.

• Возникает необычный звук, исходящий от эпилятора, адаптера или шнура электропитания во время работы или зарядки.

- Обратитесь за проверкой или ремонтом в авторизованный сервисный центр.



Полностью вставьте адаптер или разъем для подключения питания к прибору.

- Невыполнение этого требования может привести к пожару, поражению электрическим током или ожогам.



Убедитесь, что используется переменный ток 220 - 240 В.

- Невыполнение этого требования может привести к пожару, поражению электрическим током или ожогам.



Всегда отключайте адаптер от бытовой розетки при чистке.

- Невыполнение этого требования может привести к поражению электрическим током или травмам.



Регулярно очищайте сетевую вилку и разъем для подключения питания к прибору с целью предотвращения накопления пыли.

- Невыполнение этого требования может привести к возгоранию из-за повреждения изоляции из-за влажности. Отключите адаптер и протрите сухой тряпкой.



Этот прибор не предназначен для использования людьми (включая детей) с ограниченными физическими, сенсорными или умственными способностями или лицами без соответствующих знаний и опыта. Использование прибора такими людьми допускается только под наблюдением лица, отвечающего за их безопасность. Необходимо следить, чтобы дети не играли с прибором.



Шнур электропитания не может быть заменен. Если шнур электропитания поврежден, адаптер переменного тока следует выбросить.



ВНИМАНИЕ

Не наматывайте шнур электропитания плотно вокруг адаптера во время хранения.



- Это может привести к излому шнура электропитания под нагрузкой, и, как следствие, к пожару по причине короткого замыкания.



Не роняйте и не подвергайте ударам.

- Это может привести к травмам.



Не допускайте, чтобы мусор прилипал к сетевой вилке или разъему для подключения питания к прибору.

- Это может привести к поражению электрическим током или пожару вследствие короткого замыкания.



При использовании бритвенной насадки не нажимайте на лезвия слишком сильно.

- Это может привести к повреждению, что приводит к травмам кожи.



Не прикасайтесь к лезвиям (металлической части) внутренних лезвий.

- Это может привести к травмам рук.



Не включайте переключатель без насадки.

- Это может привести к травме пальцев или запутыванию и повреждению волос или одежды.



Не используйте без рамки.

- Это может привести к травмированию кожи или запутыванию и повреждению волос или одежды.



Не прикладывайте слишком больших усилий при прикосновении прибора к коже, не проводите несколько раз по одному и тому же месту, не задерживайте прибор на одном месте и не касайтесь кожи короткими отрывистыми движениями.

- Это может привести к травме или воспалению кожи, или усилению боли.



Для эпиляции подмышек и зоны бикини не следует использовать насадку для эпиляции ног/рук.

- Это может привести к травме или воспалению кожи.

Не используйте в следующих случаях:

- Перед или во время менструации, беременности, или примерно в течение месяца после родов
- На загорелой коже
- Если вы нехорошо себя чувствуете или чувствуете, что что-то не так с вашей кожей или телом



- Использование в таких случаях может привести к чувствительности или воспалению кожи, кровотечению или усилению боли.

Не используйте на следующих участках тела:

- Травмы, сыпь, родинки, синяки, бородавки, прыщи и т.д.
- Лицо, половые органы и область половых органов, бедра
- Внутренняя сторона таких участков, как локти и колени, которые склонны к провисанию



- Это может привести к травмам, воспалению кожи или кровотечению.



Следующие лица не должны использовать этот прибор:

- Страдающие atopическим дерматитом или сыпью и другими кожными заболеваниями
- Страдающие аллергическим диатезом, или чья кожа легко раздражается от косметики, одежды, металлов и т.д.
- Склонные к быстрому нагноению
- Страдающие варикозным расширением вен, диабетом, гемофилией и т.д.
- С проблемами остановки кровотечения
- Пострадавшие ранее от кожных проблем (нагноение, воспаление и т.д.), вызванных эпиляцией (выщипыванием, депиляцией, восковой эпиляцией и т.д.)
- Использование в таких случаях может привести к чувствительности или воспалению кожи, кровотечению или усилению боли.

Не используйте следующими способами:

- Непосредственно перед плаванием или купанием в море (используйте не позднее, чем за 2 дня до таких активностей)
- Непосредственно перед принятием ванны
- Вместе с членами семьи или другими людьми
- Нельзя заниматься экстремальными видами спорта или тренировками сразу после эпиляции
- Это может привести к инфекции или воспалению в результате проникновения бактерий через поры.

Отключите адаптер от бытовой розетки, когда прибор не заряжается.

- Невыполнение этого требования может привести к поражению электрическим током или пожару из-за утечки тока в результате износа изоляции.

При отключении адаптера или разъема для подключения питания к прибору, держитесь за них, а не за шнур электропитания.

- Отключение, держась за шнур электропитания, может привести к поражению электрическим током или травме.

Перед использованием проверьте эпиляционные диски, лезвия и рамку на наличие деформаций, трещин и повреждений.

- Невыполнение этого требования может привести к травмам кожи.

Если проблемы с кожей продолжаются в течение 2 дней или дольше после процедуры, прекратите пользоваться прибором и обратитесь к дерматологу.

- Невыполнение этого требования может привести к ухудшению симптомов.

Использование по назначению

- Эпилятор может использоваться как для сухой, так и для влажной эпиляции. Ниже расположен знак, символизирующий влажную эпиляцию. Он означает, что эпилятором можно пользоваться в ванной или душе.



► Примечания

- Не используйте растворитель, бензин, спирт и т.д. для чистки прибора. Это может привести к поломке, растрескиванию или изменению цвета корпуса эпилятора. Протирайте смоченной в мыльной воде и тщательно отжатой тканью.
- Держите прибор вдали от раковин, ванных комнат или других мест с высокой влажностью, где по окончании работы он может подвергаться воздействию воды и влаги.
- Держите прибор вдали от мест, подверженных воздействию высоких температур или прямых солнечных лучей.
- При хранении эпилятора всегда надевайте предэпиляционную насадку на бритвенную насадку.

Описание

Русский

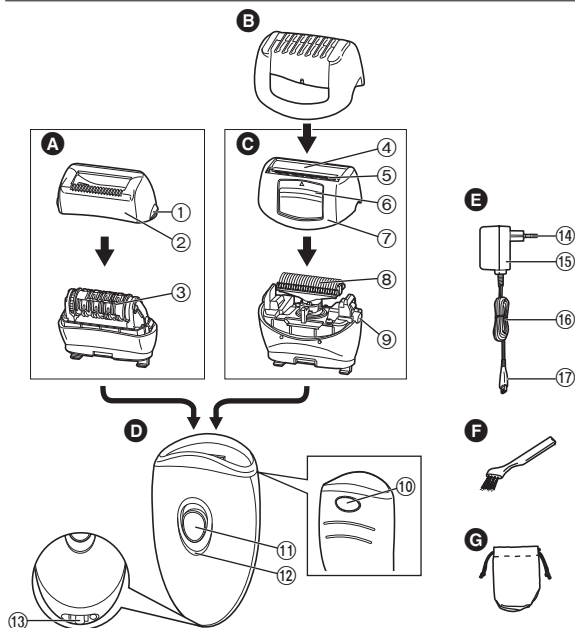

- A** Насадка для эпиляции ног/рук
 ① Выступ для снятия рамки
 ② Рамка
 ③ Эпиляционные диски
- B** Предэпиляционная насадка
 (→ Стр. 24)
- C** Бритвенная насадка
 ④ Внешняя бритвенная сетка
 ⑤ Выдвижной триммер
 ⑥ Ползунковый переключатель выдвижного триммера
 ⑦ Рамка
 ⑧ Внутренние лезвия
 ⑨ Кнопка для снятия рамки
- D** Корпус эпилятора
 ⑩ Кнопка фиксации насадки
 ⑪ Переключатель питания [0/1]
 ⑫ Индикатор зарядки
 ⑬ Гнездо для подключения зарядного устройства
- E** Адаптер переменного тока (RE7-78)
 (Форма адаптера переменного тока отличается в зависимости от региона.)
 ⑭ Сетевая вилка
 ⑮ Адаптер
- Аксессуары
F Щётка для чистки
G Косметичка для хранения

Насадки	ES-EU20	ES-EU10
Предэпиляционная насадка [B]	✓	—
Насадка для эпиляции ног/рук [A]	✓	✓
Бритвенная насадка [C]	✓	—
Косметичка для хранения [G]	✓	—



Советы для выполнения качественной эпиляции

Удаление волос происходит не навсегда, поэтому после второго использования рекомендуется выполнять эпиляцию на руках и ногах примерно **один раз в две недели**.

- Расположите эпилятор под прямым углом относительно поверхности кожи. Всегда проверяйте, чтобы прибор был в контакте с Вашей кожей, затем **плавными движениями** перемещайте эпилятор против направления роста волос, слегка надавливая на прибор.
- Массаж тела с помощью губки поможет предотвратить врастание волосков.
- Применение прибора может сопровождаться покраснением кожи. В случае возникновения болезненных ощущений или появления сыпи, оберните кожу полотенцем, смоченным холодной водой.
- Если после эпиляции кожа становится сухой, рекомендуется в течение двух дней после эпиляции наносить увлажняющий лосьон.
- До и после использования эпилятора позаботьтесь, чтобы поверхность кожи была чистой.



Зарядка

Для получения наилучших результатов полностью заряжайте устройство перед использованием.

- Вы не можете использовать прибор во время зарядки.
- Время зарядки различается в зависимости от номинального напряжения.

Время зарядки	220 В ~	Примерно 15 часов
	230 - 240 В ~	Примерно 12 часов

- Эпилятор можно использовать примерно 25 минут после зарядки. (Время работы прибора может варьироваться в зависимости от температурных условий при использовании.)

Подключите адаптер переменного тока к эпилятору (а). Вставьте вилку сетевого шнура в розетку элетросети (b).

- Рекомендованная температура воздуха во время зарядки составляет 0 °С - 35 °С. При выполнении зарядки при очень низких или очень высоких температурах аккумулятор может зарядиться не полностью или вовсе не зарядиться.

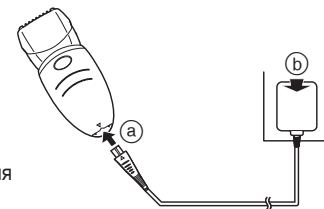

В процессе зарядки



загорается красный индикатор.

После завершения зарядки



Красный индикатор загорается и светится до тех пор, пока адаптер не будет отключен от бытовой розетки.

- Время зарядки может уменьшаться в зависимости от зарядной емкости.
- Если вы оставите аккумулятор заряжаться и дальше, это никак не повлияет на производительность аккумулятора.
- При первой зарядке эпилятора, или если он не использовался дольше 6 месяцев, индикатор зарядки может не загораться в течение нескольких минут, либо может сократиться время работы прибора. В таких случаях заряжайте прибор не менее 23 часов.

Перед началом эксплуатации

Замена эпиляционной (бритвенной) насадки

1 Для снятия насадки с прибора удерживайте кнопку фиксации в нажатом положении.

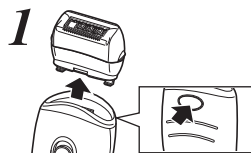

2 Чтобы надёжно зафиксировать насадку, нажмите на неё до характерного щелчка.



Использование предэпиляционной насадки ES-EU20

Закрепите предэпиляционную насадку на бритвенной головке эпилятора и выдвиньте триммер.

- Прижмите предэпиляционную насадку вплотную к коже.

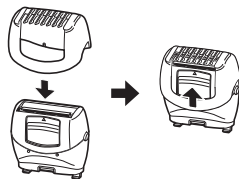

И Оптимальная длина волосков для проведения качественной эпиляции

Если эпиляция производится впервые или не выполнялась длительное время, рекомендуется перед началом процедуры укоротить волоски. Выполнять эпиляцию гораздо легче и менее болезненно, когда волоски короткие.

24

Эпиляция

Участки тела, на которых можно осуществлять эпиляцию



Данный эпилятор можно использовать на участках тела, обозначенных . Использование эпилятора на других участках тела может вызвать боль или раздражение кожи.

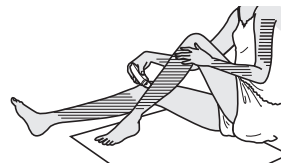

Участки тела, на которых не рекомендуется осуществлять эпиляцию

Данный эпилятор нельзя использовать на внутренней стороне плеч и в таких областях, как локти или колени, кожа в которых собирается складками.



Сухая эпиляция

Перед эпиляцией промокните кожу полотенцем, чтобы удалить с её поверхности излишнюю влагу.

Сдвиньте переключатель питания **[D 11]** в положение **1** и начните эпиляцию.

Влажная эпиляция/эпиляция с пеной

ВЛАЖНАЯ эпиляция (эпиляция, проводимая после смачивания кожи и эпиляционных дисков, с последующим использованием мыльной пены) позволяет смягчить кожу и удалять волоски гораздо бережнее по отношению к Вашей коже, чем при сухой эпиляции.

1 Увлажните кожу.

2 Слегка увлажните диски и нанесите на них небольшое количество жидкого геля для душа.

- При влажной эпиляции всегда используйте гель для душа.
- Полностью смойте гель для душа с рук.



3 Сдвиньте переключатель питания [D(1)] в положение 1 и начните эпиляцию.

- Образуется пена. Наличие пены позволяет эпилятору скользить быстрее, благодаря чему Вы можете легко перемещать его.

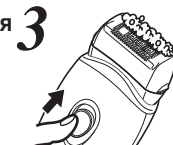

- Рекомендованная температура воздуха для пользования прибором составляет 0 - 35 °С. При использовании прибора при очень низких или очень высоких температурах он может отключиться.

<Эпиляция ног или рук>



При эпиляции ног движения выполняются в направлении от лодыжки к колену. При эпиляции рук выполняйте движения, направленные от внешней стороны предплечий к внутренней стороне.



Бритьё ES-EU20

Сухое бритьё

Перед бритьём промокните кожу полотенцем, чтобы удалить с её поверхности излишнюю влагу.

- 1 Закрепите на приборе бритвенную насадку [C].
- 2 Снимите предэпиляционную насадку [B].
- 3 Проверьте, не деформирована и не повреждена ли внешняя бритвенная сетка.
- 4 Сдвиньте переключатель питания [D(1)] в положение 1.
 - Слегка прижмите бритвенную насадку к коже так, чтобы вся внешняя сетка соприкасалась с поверхностью кожи, а бреющая часть насадки не смещалась вверх или вниз.

Влажное бритьё/бритьё с пеной

При бритьё с мыльной пеной прибор легко скользит по поверхности кожи для максимально чистого бритья.

- 1 Закрепите на приборе бритвенную насадку [C].
- 2 Снимите предэпиляционную насадку [B].
- 3 Проверьте, не деформирована и не повреждена ли внешняя бритвенная сетка.
- 4 Увлажните кожу и нанесите на нее гель для душа.
 - Не используйте крем для бритья, крем или лосьон для кожи, так как это может привести к засорению бритвенных лезвий.
- 5 Сдвиньте переключатель питания [D(1)] в положение 1.



Очистка

- Для соблюдения правил гигиены необходимо регулярно очищать рамку и эпиляционные диски.
- Перед очисткой выключите прибор и извлеките вилку сетевого шнура из розетки.
- Будьте осторожны, чтобы не повредить рамку во время очистки.

Сухая чистка [A C]

1. Нажмите и удерживайте выступ для снятия рамки [A ①] и приподнимите ее, либо нажмите на кнопку для снятия рамки и снимите рамку [C ②].

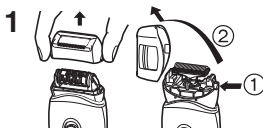

2. Очистите насадку для эпиляции [A] и бритвенную насадку [C], используя щеточку для чистки [F].

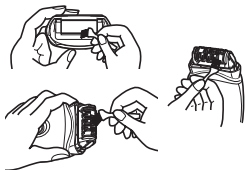

Влажная чистка [A C]

1. Смочите диски и лезвия и нанесите на них жидкое мыло для рук.



2. Включите питание прибора для образования пены.

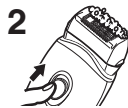

3. Промойте насадку водой, чтобы очистить её от волосков.

- Не используйте горячую воду.
- Тщательно промывайте диски и лезвия. Остатки мыльной пены могут привести к образованию белого налета, который затрудняет движение дисков и лезвий.
- Снимите рамку и промойте бритвенную насадку.



4. Выключите прибор и протрите его мягкой сухой тканью.

Замена внешней бритвенной сетки

Рекомендуется замена внешней бритвенной сетки [C ④] **один раз в год** и замена внутренних лезвий **один раз в два года**. Удаляйте внешнюю сетку бритвенной насадки [C] только при её замене.

1. Аккуратно удерживая пальцами внешнюю бритвенную сетку, подденьте ногтем пластиковую часть (b), чтобы снять ее с крючков (a) внутри рамки.
2. Новую внешнюю бритвенную сетку следует немного согнуть и вложить в рамку, зафиксировав ее с помощью крючков.

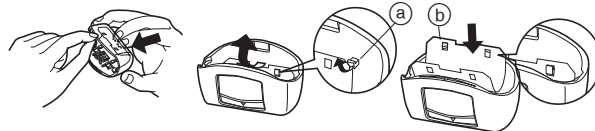

Устранение неисправностей

Проблема		Возможная причина	Действия
Прибор не работает.	Во время эпиляции	▶ Он не заряжен.	▶ Полностью зарядите прибор.
		▶ Переключатель включен, когда адаптер подсоединен к бытовой розетке.	▶ При подключении к бытовой розетке возможна только зарядка устройства. Используйте его, отключив от бытовой розетки.
	Во время эпиляции или бритья	▶ Эпиляционные диски деформированы, треснуты или повреждены.	▶ Обратитесь за ремонтом в авторизованный сервисный центр.
		▶ Накопились остатки волосков.	▶ Очистите прибор от остатков волосков.
Время использования сокращается.	Во время эпиляции	▶ Гель для душа прилип к дискам и лезвиям.	▶ Смойте его, замочив прибор в теплой воде.
		▶ Прибор не используется при рекомендуемой температуре использования.	▶ Используйте прибор при рекомендуемой температуре 0 - 35 °С.
		▶ Прибор слишком сильно прижимается к коже.	▶ Прижимайте прибор к коже с меньшим усилием.
Не удаляет волосы.	Во время эпиляции	▶ Не заряжен полностью	▶ Полностью зарядите прибор.
Волоски обрываются, превращаясь в щетину.		▶ Прибор используется для удаления слишком длинных волосков.	▶ Используйте для удаления волосков длиной примерно 2 - 3 мм.
Прибор останавливается во время работы.		▶ Способ применения или движения прибора неправильный.	▶ См. страницу 25.
Прибор не удаляет волосы так же хорошо, как раньше.		▶ Прибор слишком сильно прижимается к коже.	▶ Прижимайте прибор к коже с меньшим усилием.
		▶ Не заряжен полностью	▶ Полностью зарядите прибор.
		▶ Накопились остатки волосков.	▶ Очистите прибор от остатков волосков.
		▶ Эпиляционные диски деформированы, треснуты или повреждены.	▶ Обратитесь за ремонтом в авторизованный сервисный центр.

Проблема		Возможная причина	Действия
Прибор не срезает волосы так же хорошо, как раньше.	Во время бритья	▶ Накопились остатки волосков.	▶ Очистите прибор от остатков волосков.
		▶ Лезвия деформированы.	▶ Замените лезвия. Руководство по замене:
		▶ Лезвие износилось.	▶ Внешняя бритвенная сетка: Примерно 1 год Внутренние лезвия: Примерно 2 года



Русский

Срок службы батареи

Срок службы аккумулятора составляет 3 года при зарядке приблизительно один раз в неделю. Аккумулятор в данном эпиляторе не предназначен для самостоятельной замены пользователем. Заменяйте аккумулятор в официальном сервисном центре.

Извлечение встроенного аккумулятора

Перед утилизацией эпилятора удалите из него аккумуляторную батарею.

Пожалуйста, проследите за тем, чтобы утилизация батареи была выполнена в официальном пункте приема при наличии такового. Не разбирайте и не заменяйте батарею самостоятельно для последующего использования эпилятора. Это может привести к возгоранию или поражению электрическим током. Замените батарею в авторизованном сервисном центре.

- Отключите шнур электропитания от эпилятора при удалении батареи.
- Сдвиньте переключатель питания, чтобы включить прибор, и оставьте его включенным до полной разрядки аккумулятора.
- Выполните шаги с ① по ⑧, приподнимите и удалите батарею.
- Примите меры предосторожности, чтобы не закоротить аккумулятор.

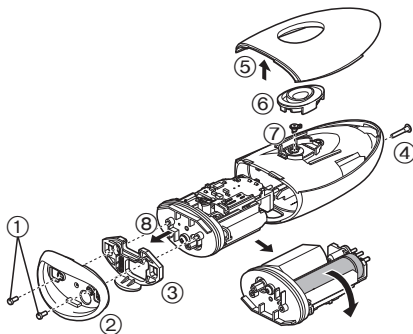

Рекомендации по охране окружающей среды и переработке отходов
Данный эпилятор оснащен никель-металлгидридным аккумулятором. Пожалуйста, проследите за тем, чтобы утилизация аккумулятора была выполнена в официальном пункте приема при наличии такового в Вашей стране.

Технические характеристики

Питание	См. табличку с техническими данными на устройстве.	
Время зарядки	220 В ~	Примерно 15 часов
	230 - 240 В ~	Примерно 12 часов

Данное устройство предназначено только для домашнего использования.

Установленный производителем в порядке п. 2 ст. 5 Федерального Закона РФ "О защите прав потребителей" срок службы для данного изделия равен 7 годам с даты производства при условии, что изделие используется в строгом соответствии с настоящей инструкцией по эксплуатации и применимыми техническими стандартами.



Панасоник Корпорэйшн
1006, Кадома, Осака 571-8501, Япония

Сделано в Китае

Примечание:

Дата изготовления устройства (год, месяц, день) указана в виде номера на изделии и адаптере переменного тока.

Номер: X XX XX

— день

— месяц – Январь-01, Февраль-02 ...,
Декабрь-12

— год (последняя цифра номера года)
– 0-2010 , 1-2011 ..., 9-2019

Информационный центр Panasonic

0-800-61-444

(Звонки со стационарных телефонов в пределах Молдовы бесплатные)

Русский



Panasonic Corporation
<http://panasonic.net/>
© Panasonic Corporation 2012

Ⓜ EN, RU, UA, KZ

Printed in China
0000000000 X0000-0

