

Panasonic®

Operating Instructions (Household) Hair Straightener

Model No. EH-HS41

English.....	3
Русский.....	15
Українська.....	27
Қазақша.....	41



Panasonic[®]



English

Operating Instructions
(Household) Hair Straightener

Model No. EH-HS41

Contents

Safety precautions	4	After Use.....	12
Parts identification	8	Cleaning	12
Tips for best straightening results ...	10	Specifications	12
Before Use.....	11	Troubleshooting	13
Using the straightener	11		

Thank you for purchasing this Panasonic product.

Before operating this unit, please read these instructions completely and save them for future use.

Safety precautions

To reduce the risk of injury, loss of life, electric shock, fire, and damage to property, always observe the following safety precautions.

Explanation of symbols

The following symbols are used to classify and describe the level of hazard, injury, and property damage caused when the denotation is disregarded and improper use is performed.



WARNING

Denotes a potential hazard that could result in serious injury or death.



CAUTION

Denotes a hazard that could result in minor injury.

The following symbols are used to classify and describe the type of instructions to be observed.



This symbol is used to alert users to a specific operating procedure that must not be performed.



This symbol is used to alert users to a specific operating procedure that must be followed in order to operate the unit safely.



WARNING



Do not store within the reach of children or infants. Do not let them use the appliance.

- Doing so may cause burn, electric shock, or injury.



Never modify, disassemble, or repair.

- Doing so may cause ignition or injury due to abnormal operation.

Contact an authorized service center for repair.



Do not use in a way exceeding the rating of the household outlet or the wiring.

- Exceeding the rating by connecting too many plugs to one household outlet may cause fire due to overheating.



Do not damage or modify, or forcefully bend, pull, or twist the cord.

Also, do not place anything heavy on or pinch the cord.

- Doing so may cause electric shock or fire due to a short circuit.



Do not use with the cord bundled.

- Doing so may cause fire or electric shock.



Do not wrap the cord around the main body when storing.

- Doing so may cause the wire in the cord to break with the load, and may cause electric shock or fire due to a short circuit.





Do not use when the plug or cord is damaged or hot.

- Doing so may cause burn, electric shock, or fire due to a short circuit.

WARNING

 **Never use the appliance if the plug fits loosely in a household outlet.**
- Doing so may cause burn, electric shock, or fire due to a short circuit.

 **Do not connect or disconnect the plug to a household outlet with a wet hand.**
- Doing so may cause electric shock or injury.

 **Do not use the appliance with a wet hand.**
- Doing so may cause electric shock or fire due to a short circuit.

 **Do not leave the appliance unattended with the power connected or after use while the Iron Plate is still hot.**
- Doing so may cause fire, burn, or discoloration or deformation of objects nearby.

 **Do not store the appliance in a bathroom or location with high humidity. Also, do not place in a location where water may spill (such as top of a vanity).**
- Doing so may cause electric shock or fire.

 **Do not use in proximity of flammable materials (such as alcohol, benzene, thinner, spray, hair care product, nail polish remover).**
- Doing so may cause an explosion or fire.

 **Do not apply hair spray or flammable hair product to the main body or hair while using the appliance.**
- Doing so may cause fire, electric shock, or burn.

 **Do not immerse the appliance in water. Do not use this appliance near water. Do not use this appliance near bathtubs, showers, basins or other vessels containing water.**
- Doing so may cause electric shock or fire.



This symbol on the appliance means “Do not use this appliance near water”.

Immediately stop using and remove the plug if there is an abnormality or malfunction.
- Failure to do so may cause fire, electric shock, or injury.

 **<Abnormality or malfunction cases>**
• **The main unit stops occasionally, or the cord or the plug is abnormally hot.**
• **The main unit is deformed or smells of burning.**
- Immediately request inspection or repair at an authorized service center.

 **Fully insert the plug.**
- Failure to do so may cause fire or electric shock.

 **Always ensure the appliance is operated on an electric power source matched to the rated voltage indicated on the appliance.**
- Failure to do so may cause fire, electric shock.

WARNING

-  **Regularly clean the plug to prevent dust from accumulating.**
- Failure to do so may cause fire due to insulation failure caused by humidity.
Disconnect the plug and wipe with a dry cloth.

-  **When the appliance is used in a bathroom, unplug it after use since the proximity of water presents a hazard even when the appliance is switched off.**
- Failure to do so may cause an accident or injury.

-  **For additional protection, the installation of a residual current device (RCD) having a rated residual operating current not exceeding 30 mA is advisable in the electrical circuit supplying the bathroom. Ask your installer for advice.**
- Failure to do so may cause an accident or injury.

-  **This appliance is not intended for use by persons (including children) with reduced physical, sensory or mental capabilities, or lack of experience and knowledge, unless they have been given supervision or instruction concerning use of the appliance by a person responsible for their safety. Children should be supervised to ensure that they do not play with the appliance.**
- Failure to do so may cause an accident or injury.

-  **If the supply cord is damaged, it must be replaced by the manufacturer, its service center, or similarly qualified persons in order to avoid a hazard.**
- Failure to do so may cause an accident or injury.

CAUTION

-  **Do not store the cord in a twisted state.**
- Doing so may cause the wire in the cord to break with the load, and may cause electric shock or fire due to a short circuit.

-  **Do not drop or subject to shock.**
- Doing so may cause electric shock or ignition.

-  **Do not let the heated section touch the skin (ears, forehead, neckline, etc.).**
- Doing so may cause burn.

-  **Do not use on infants.**
- Doing so may cause burn.

- Do not touch the shaded areas when in use or right after use since they will be hot.**
- Doing so may cause burn.

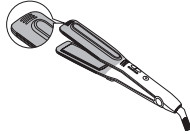
-  

-  **Do not use the appliance with permanent wave liquids applied to your hair.**
- Doing so may cause hair or skin trouble.

-  **Do not use the appliance for any purpose other than the care of your own hair. (Do not use on pets, etc.)**
- Doing so may cause burn.

CAUTION



Do not use the appliance on the same bundle of hair for more than 2 times.

- Doing so may cause burn or damage your hair.



Disconnect the plug from the household outlet after use.

- Failure to do so may cause electric shock or fire due to electrical leakage resulting from insulation deterioration.



Hold the main body so the fingers do not touch the shaded areas during use.

- Failure to do so may pinch the fingers and cause injury.

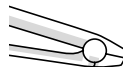

Disconnect the plug by holding onto it instead of pulling on the cord.

- Failure to do so may cause the wire in the cord to break, and may cause burn, electric shock, or fire due to a short circuit.



Slide the appliance down entirely through of your hair without stopping.

Only use the appliance on clean, dry and tangle-free hair.

Recommended temperature for use depends on each hair type or condition. (see pagepage 11)

- Failure to do so may cause burn or damage your hair.

Notes

- Styling will hold for 1 day only.
Hair will return to its normal condition after shampoo.
- Not suitable for those with extremely fizzled or curly hair.
- Some types of wig and hair extension are weakened by heat and may change color or deteriorate.
- Storing the appliance with make up or hair care products still adhered may result in degradation in the plastic and discoloration or cracking, which may in turn prevent the appliance from working properly.
To clean the appliance, use a cloth that has been soaked in soap and water and well wrung out.

Parts identification

English

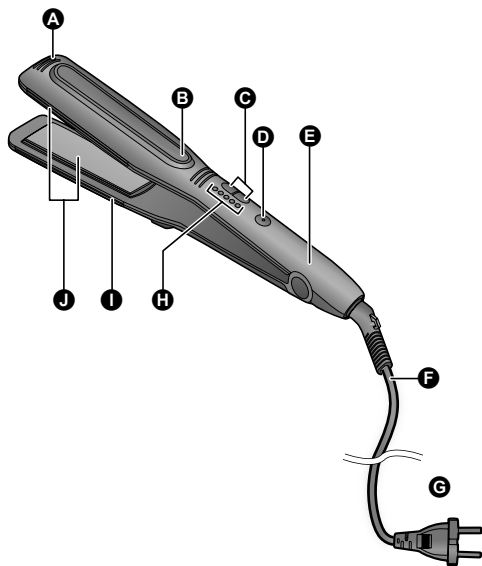

- A** Press Plate Tips
- B** Illumination Lamp
- C** Temperature Level Adjustment Switches
- D** Power Switch [0/1]
- E** Grip
- F** Cord
- G** Plug

- H** LED Temperature Level Display
- I** Press Plate
- J** Iron Plate
The Iron Plate (Grip side) moves down slightly by pressing.

Setting the temperature and Display indication

■ Setting the temperature

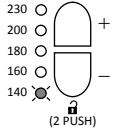
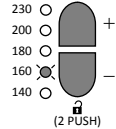
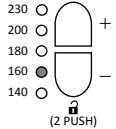
Situation	Turn on the switch	Select the temperature	When the selected temperature is reached
Action	Press the Power Switch.	<ul style="list-style-type: none"> Press the Temperature Level Adjustment Switch. The temperature is raised using "+" and lowered using "-" of the Temperature Level Adjustment Switches (⊕). 	-
Display	 <p>The LED Temperature Level Display for 140 blinks.</p>	 <p>The selected LED Temperature Level Display blinks.</p>	 <p>The selected LED Temperature Level Display glows.</p>

■ Automatic temperature lock

To prevent accidental temperature change, the Temperature Level Adjustment Switches are automatically locked if no Temperature Level Adjustment Switch is pushed for 5 seconds.

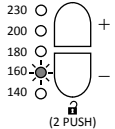
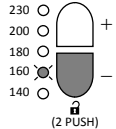
Situation	When any of the Temperature Level Adjustment Switches (⊕) are pressed while locked	Unlock
Action	-	Press the Temperature Level Adjustment Switch "-" 2 times.
Display	 <p>The selected LED Temperature Level Display blinks 3 times per second.</p>	 <p>The selected LED Temperature Level Display blinks for 5 seconds, and the temperature can be selected.</p>

• Do not use the straightener if all the lamps are blinking.



Tips for best straightening results

1 Brush your hair to ensure it is lying in the same direction.

2 Bundle and pin to hold your hair in the order shown in the illustration.

- If you have thick hair, separating the hair into more blocks will make the styling easier.

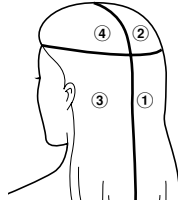

3 Practice with the power off.

- Please practice with the power off until you get used to it.

Styling order

Start styling from the bottom on the back of your head in the order of ① to ② [③ to ④ as well].

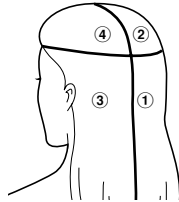

Hair types and straightening guidelines

The hair straightening effect may differ among individuals by the degree of curliness and hair type.

Hard-to-straighten hair

Coarse hair, Kinked hair

About hair-straightening products

- Do not use the straightener immediately after a home straight perm liquid is used. Doing so may damage your hair. (The straightener may be used 3-4 days after a straight perm liquid. The straightener may also be used 3-4 days after having your hair treated at a beauty parlor.)

About dyeing products

- Dyeing places great stress on the hair. After dyeing please wait for 2 or 3 days before using the straightener. If you use a temporary dye, wash it out and dry your hair before use.
- It takes some time after dyeing for the color to settle. In the case of the temporary dye, the dye can dirty the straightener if it is not fully washed out. Also, your hair cannot be straightened when it is wet.

Before Use

- 1 Insert the plug into the power outlet.
- 2 Press and hold the Power Switch (D) to turn on the straightener. (see page 9)
 - The Illumination Lamp (B) glows.
- 3 Set a temperature by using the Temperature Level Adjustment Switches (C) according to the characteristics and condition of your hair.
 - When you use the straightener for the first time, be sure to set the temperature level to 140.

Indicator	Temperature	Hair type	Hair Condition
230 ○	Approx. 230 °C	Thick	Less damaged
200 ○	Approx. 200 °C	↑	↑
180 ○	Approx. 180 °C	↓	↓
160 ○	Approx. 160 °C		
140 ○	Approx. 140 °C	Fine	Damaged

- Confirm that the LED Temperature Level Display (H) has changed.

► Notes

- A temperature level of more than 200 is high and may damage your hair. We recommend that you avoid continuous lengthy use of this level, and only use it if your hair is in a suitable condition.
- After switching on, the straightener reaches operating temperature (approximately 100 °C) after about 15 seconds.
- The time taken to reach operating temperature may vary depending on the operating environment.

Using the straightener

Before use, confirm that the LED Temperature Level Display (H) has stopped blinking and glows.

Straightening

- 1 Hold a bundle of hair with a width of approximately 5 cm.
 - Do not take much hair as it may be difficult to straighten your hair.
- 2 Clamp the bundle of hair with the Press Plate (I) facing inwards.
 - Clamp the bundle of hair in the center of the Iron Plate (J).

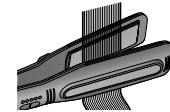

- 3 With the hair clamped, move the straightener straight toward the hair ends.

- Move the straightener slowly (at a speed slower than ordinary brushing).
- Use both hands and hold the Press Plate Tips (A) to straighten curly hair. Do not use excessive force as it may place a strain on the hair ends.

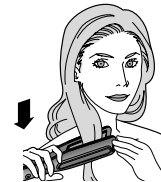

- After straightening, style your hair using hair cream, wax, etc.

After Use

- 1 Press and hold the Power Switch (Ⓢ) for approximately 1 second to turn off the straightener.**
- 2 Remove the plug from the power outlet.**

► Note

- This unit will automatically turn off when 60 minutes have passed from the start of use. The power will shut off even if you are using this unit, so in this event, please turn on the power once again. After using this unit, even if you forget to shut off the power, after 60 minutes have passed, it will automatically turn off.

Cleaning

Clean the straightener after they have cooled and with the plug removed from the power outlet.

- Do not touch the main body until it has cooled down.
- To clean the straightener, use a cloth that has been soaked in soap and water and well wrung out.
- Do not use alcohol, thinner, benzene or remover. Doing so may crack or discolor the surface of the straightener.

Specifications

Model No.: EH-HS41

Power source	100 - 130 V ~ 50 - 60 Hz	220 - 240 V ~ 50 - 60 Hz
Power consumption	55 W	
Iron temperature	Approx. 140 °C to 230 °C	

This product is intended for household use only.

Troubleshooting

Problem	Possible cause	Action
After pressing the Power Switch, the LED Temperature Level Display does not blink.	▶ The length of time you pressed the Power Switch was not enough.	▶ Press and hold the Power Switch for approximately 1 second to turn on the straightener.
The temperature is not changed even though the Temperature Level Adjustment Switch is pressed.	▶ The Temperature Level Adjustment Switch has been locked.	▶ Press the Temperature Level Adjustment Switch "2" 2 times.
During use, the unit gives off a burning smell.	▶ Dust etc. are adhered to the Iron Plate.	▶ Clean the Iron Plate to remove any adherents.
If the Power cord is bent or twisted, sometimes the power turns off.		Stop using immediately.
All the LED Temperature Level Displays blink.		
It takes time to reach operating temperature.	▶ The time to reach operating temperature (approximately 100 °C) differs depending on the area. 100 - 130 V: about 45 seconds 220 - 240 V: about 15 seconds	

If problems still cannot be solved, contact the store where you purchased the unit or a service center authorized by Panasonic for repair.



Инструкция по эксплуатации
(Бытовой) Выпрямитель для волос
Модель № EH-HS41

Содержание

Меры безопасности.....	16	После использования	24
Описание	20	Очистка	24
Рекомендации для наилучшего выпрямления волос	22	Технические характеристики	24
Перед использованием	23	Устранение неполадок	25
Использование щипцов для укладки волос	23		

Русский

Благодарим вас за приобретение изделия фирмы Panasonic.
Прежде чем использовать этот прибор, внимательно прочитайте данную инструкцию и сохраните ее для дальнейшего использования.

Меры безопасности

Для уменьшения риска получения телесных повреждений, гибели, поражения электрическим током, пожара и ущерба имуществу всегда соблюдайте следующие меры предосторожности.

Расшифровка знаков

Для классификации и описания уровня опасности и ущерба, которые могут возникнуть в результате неправильного использования прибора и несоблюдения предупреждений, используются следующие знаки.

 **ОСТОРОЖНО**

Этот знак предупреждает о потенциальных источниках опасности, которые могут стать причиной серьезных травм или смерти.

 **ВНИМАНИЕ**

Этот знак предупреждает о потенциальных источниках опасности, которые могут стать причиной незначительных травм.

Для классификации и описания инструкции, требующих соблюдения, используются следующие символы.



Этот знак предупреждает о том, что указанную операцию выполнять нельзя.



Этот знак предупреждает о том, что для правильного использования прибора необходимо выполнить указанную операцию.

ОСТОРОЖНО

Храните прибор в местах, недоступных для детей и младенцев. Не позволяйте им пользоваться прибором.

- Это может привести к ожогу, поражению электрическим током или травме.

Ни в коем случае не пытайтесь самостоятельно модифицировать, разбирать и ремонтировать прибор.

- Несоблюдение этого указания может привести к возгоранию или травмам.
С целью ремонта обращайтесь в ближайший сервисный центр.

Не превышайте номинальную мощность домашних розеток или проводки.

- Подключение большого количества приборов в одну розетку может привести к возникновению пожара из-за перегрева.

Не портите, не сгибайте, не тяните и не перекручивайте шнур.

- Несоблюдение этого указания может привести к поражению электрическим током или возникновению пожара вследствие короткого замыкания.

Не используйте прибор со связанным шнуром.

- Несоблюдение этого указания может привести к поражению электрическим током или возникновению пожара.

Не наматывайте шнур вокруг корпуса прибора при хранении.

- Несоблюдение этого указания может привести к разрыву провода шнура и поражению электрическим током или возникновению пожара вследствие короткого замыкания.

Не используйте прибор, если вилка или шнур повреждены или нагреты до высокой температуры.

- Несоблюдение этого указания может привести к ожогам, поражению электрическим током или возникновению пожара вследствие короткого замыкания.

ОСТОРОЖНО

Не используйте прибор, если вилка не вставлена полностью в розетку.

-  - Несоблюдение этого указания может привести к ожогам, поражению электрическим током или возникновению пожара вследствие короткого замыкания.

Не включайте и не вынимайте вилку из розетки влажными руками.

-  - Несоблюдение этого указания может привести к поражению электрическим током или травмам.

Не берите прибор влажными руками.

-  - Несоблюдение этого указания может привести к поражению электрическим током или возникновению пожара вследствие короткого замыкания.

Не оставляйте включенный в сеть или горячий прибор без присмотра.

-  - Несоблюдение этого указания может привести к возникновению пожара, ожогам, обесцвечиванию или деформированию находящихся поблизости предметов.

Не храните прибор в непосредственной близости от ванн или мест с повышенной влажностью. Кроме того, не кладите прибор в места, где на них может попасть жидкость (например, на туалетный столик).

-  - Несоблюдение этого указания может привести к поражению электрическим током или возникновению пожара.

Не используйте прибор в непосредственной близости от воспламеняющихся материалов (таких как спирт, бензин, растворители, спреи, средства по уходу за волосами, жидкость для снятия лака).

-  - Несоблюдение этого указания может привести к взрыву или возникновению пожара.

Не пользуйтесь лаком для волос или средствами по уходу за волосами, которые могут воспламениться, во время использования прибора.

-  - Несоблюдение этого указания может привести к ожогам, поражению электрическим током или возникновению пожара.

Не погружайте прибор в воду.

Не используйте прибор в непосредственной близости от воды.

-  **Не используйте данный прибор вблизи ванны, душа, водоема или каких-либо емкостей с водой.**
- Несоблюдение этого указания может привести к поражению электрическим током или возникновению пожара.



Данное обозначение на приборе означает “Не используйте данный прибор возле воды”.

Немедленно прекратите использование и вытащите вилку из розетки, если есть какая-либо поломка или неисправность.

- Несоблюдение этого указания может привести к травмам, поражению электрическим током или возникновению пожара.

-  **<Причины поломок и неисправностей>**
- Прибор внезапно перестал работать или шнур или вилка слишком горячие.
- Прибор деформирован или пахнет паленым.
- Немедленно обратитесь в сертифицированный сервисный центр для осмотра или ремонта.

Полностью вставляйте вилку в розетку.

-  - Несоблюдение этого указания может привести к возникновению пожара или поражению электрическим током.

Всегда проверяйте, чтобы прибор работал от источника питания с соответствующим

-  **номинальным напряжением, указанным на приборе.**
- Невыполнение этого требования может привести к пожару или поражению электрическим током.

Русский

ОСТОРОЖНО

Периодически очищайте вилку от скапливающейся пыли.

-  - Несоблюдение этого указания может привести к возникновению пожара вследствие повреждения изоляции из-за влажности.
Отсоедините прибор от сети и протрите вилку сухой тканью.

При использовании прибора в ванной комнате отключайте его из розетки после использования, поскольку близость воды представляет опасность даже при выключенном приборе.

-  - Несоблюдение этого указания может привести к травмам и несчастным случаям.

Для обеспечения дополнительной безопасности рекомендуется установить в электросети ванной комнаты устройство защитного отключения (УЗО), номинальный остаточный рабочий ток которого не превышает 30 мА. Проконсультируйтесь у электрика.

Несоблюдение этого указания может привести к травмам и несчастным случаям.

-  Этот прибор не предназначен для использования людьми (включая детей) с ограниченными физическими, сенсорными или умственными способностями или лицами без соответствующих знаний и опыта.

Использование прибора такими людьми допускается только под наблюдением лица, отвечающего за их безопасность, и при условии предоставления с его стороны четких инструкций по работе с прибором. Необходимо следить, чтобы дети не играли с прибором.

Несоблюдение этого указания может привести к травмам и несчастным случаям.

В случае повреждения шнура питания, во избежание опасной ситуации его должен заменить изготовитель, сервисный центр изготовителя или квалифицированное лицо.

Несоблюдение этого указания может привести к травмам и несчастным случаям.

ВНИМАНИЕ

Не храните шнур питания в скрученном виде.

-  - Несоблюдение этого указания может привести к разрыву провода шнура и поражению электрическим током или возникновению пожара вследствие короткого замыкания.

Не роняйте прибор и не подвергайте его ударам.

-  - Несоблюдение этого указания может привести к поражению электрическим током или воспламенению.

Не прикасайтесь нагретыми частями прибора к коже ушей, лба, шеи и т. д.

-  - Несоблюдение этого указания может привести к ожогам.

Не применяйте по отношению к младенцам.

-  - Несоблюдение этого указания может привести к ожогам.

Не прикасайтесь к темным областям во время использования прибора или сразу после этого, поскольку они очень горячие.

-  - Несоблюдение этого указания может привести к ожогам.

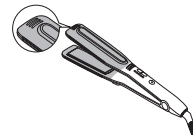

Не используйте прибор, если на ваши волосы нанесена жидкость для химической завивки волос.

-  - Несоблюдение этого указания может привести к повреждению волос или кожи.

Используйте прибор только для ухода за своими волосами. (не используйте на домашних животных и т. д.)

-  - Несоблюдение этого указания может привести к ожогам.

ВНИМАНИЕ



Не используйте прибор для одних и тех же прядей волос более 2 раз.

- Это может привести к ожогу или повреждению волос.



После использования отключите прибор от сети.

- Несоблюдение этого указания может привести к поражению электрическим током или возникновению пожара вследствие утечки тока в результате износа изоляции.



Во время использования держите прибор так, чтобы пальцы не касались темных областей.

- Несоблюдение этого указания может привести к заземлению пальцев и травмам.



Отсоединяйте вилку, взявшись за нее, а не вытягивая за кабель питания.

- Невыполнение этого требования может привести к излому под нагрузкой жилы в кабеле питания и, как следствие, к ожогу, поражению электрическим током или пожару по причине короткого замыкания.



Проводите прибором по всей длине волос без остановки.

Прибор можно использовать только для чистых, сухих и расчесанных волос.

Рекомендуемая температура для использования зависит от типа и состояния ваших волос. (см. стр. 25)

- Невыполнение этого требования может привести к ожогу или повреждению волос.

Примечания

- Укладка будет держаться в течение только 1 дня. Волосы вернуться в обычное состояние после мытья головы.
- Не подходит для пользователей с очень взъерошенными или кудрявыми волосами.
- Некоторые типы париков или искусственных волос могут быть ослаблены воздействием тепла, поменять цвет или обесцветиться.
- Остатки косметики и средств по уходу за волосами, налипшие на прибор, могут привести к разъеданию, обесцвечиванию или растрескиванию его пластиковых частей, что в свою очередь может повлечь за собой возникновение неисправностей в работе прибора. Для чистки прибора используйте смоченную в мыльной воде и хорошо выжатую ткань.

Описание

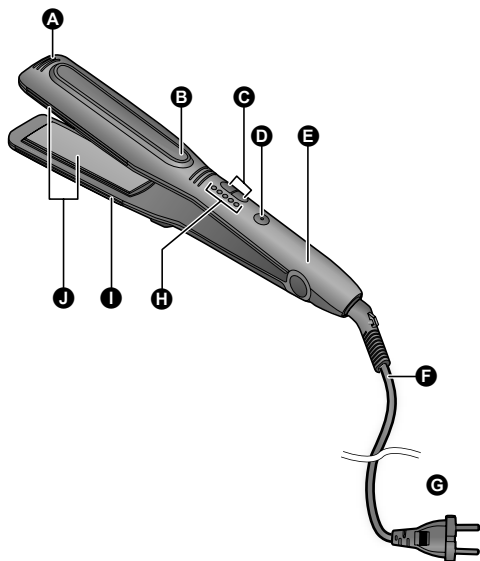

- A** Наконечники прижимной пластины
- B** Световой индикатор
- C** Регуляторы температуры нагрева
- D** Выключатель питания [0/1]
- E** Ручка
- F** Кабель питания
- G** Вилка

- H** Светодиодный индикатор температуры нагрева
- I** Прижимная пластина
- J** Выпрямляющая пластина
Выпрямляющая пластина опускается вниз легким нажатием (со стороны ручки).

Русский

Настройка температуры и индикация

■ Настройка температуры

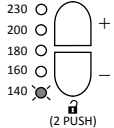
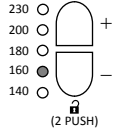
Ситуация	Включение выключателя	Настройка температуры	После достижения выбранной температуры
Действие	Нажмите выключатель питания.	<ul style="list-style-type: none"> Нажмите регулятор температуры нагрева. Чтобы увеличить температуру, нажмите "+"; чтобы понизить, нажмите "-" на регуляторах температуры нагрева (C). 	-
Индикатор	 <p>Светодиодный индикатор температуры нагрева мигнет на значении 140.</p>	 <p>Мигнет светодиодный индикатор температуры нагрева выбранного значения.</p>	 <p>Загорится светодиодный индикатор температуры нагрева на выбранном значении.</p>

■ Автоматическая блокировка температуры

Во избежание случайного изменения температуры регуляторы температуры нагрева автоматически блокируются, если регулятор температуры нагрева не нажимается в течение 5 секунд.

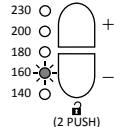
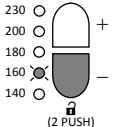
Ситуация	Нажатие одного из регуляторов температуры нагрева (C) в заблокированном состоянии	Разблокировка
Действие	-	Нажмите регулятор температуры нагрева "-" 2 раза.
Индикатор	 <p>Выбранный светодиодный индикатор температуры нагрева будет мигать 3 раза в секунду.</p>	 <p>Выбранный светодиодный индикатор температуры нагрева будет мигать в течение 5 секунд, в течение которых можно выбрать температуру.</p>

• Не используйте щипцы для укладки волос, если мигают все индикаторы.



Рекомендации для наилучшего выпрямления волос

1 Расчешите волосы, чтобы они лежали в одном направлении.

2 Соберите и заколите волосы в порядке, показанном на изображении.

- Если волосы очень густые или толстые, то разделение их на большее количество зон, что облегчит процесс укладки.

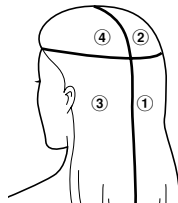

3 Тренировка с выключенным питанием.

- Потренируйтесь выполнять укладку прибором с выключенным питанием.

Порядок действий для выпрямления волос

Начните укладку с выпрямления прядей на затылке и продолжайте по направлению к лицевой части в порядке от ① к ② (и от ③ к ④).

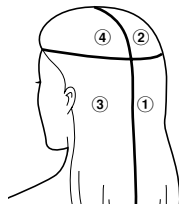

Типы волос и указания по выпрямлению

Эффект выпрямления волос может различаться среди разных людей в зависимости от степени кудрявости и типа волос.

Волосы, сложные для выпрямления

Жесткие волосы, Спутанные волосы

О средствах для выпрямления волос

- Не используйте прибор в тот же день, когда вы использовали жидкость для химического выпрямления волос. Это может привести к повреждению волос. (Прибор можно использовать через 3-4 дня после использования жидкости для химического выпрямления волос. Прибор можно также использовать спустя 3-4 дня после обработки волос в салоне красоты.)

О средствах для окраски волос

- Окраска подвергает волосы сильному стрессу. После окраски волос следует подождать 2-3 дня, прежде чем использовать прибор. Если вы используете нестойкую оттеночную краску, смойте ее и высушите волосы перед использованием прибора.
- Впитывание краски в волосы занимает некоторое время. И если краску не смыть полностью (в случае использования оттеночных красок), то она может испачкать прибор. Кроме того, мокрые волосы с трудом поддаются выпрямлению.

Перед использованием

- 1** Вставьте вилку прибора в розетку.
- 2** Нажмите и удерживайте выключатель питания (ⓐ), чтобы включить щипцы для укладки волос. (см. стр. 9)
 - Загорится световой индикатор (ⓑ).
- 3** Установите температуру с помощью регулятора температуры нагрева (Ⓒ) в соответствии с типом и состоянием ваших волос.
 - Если вы используете щипцы для укладки волос впервые, обязательно начните с температурного режима 140.

Индикатор	Температура	Тип волос	Состояние волос
230 ○	Прибл. 230 °C	Густые	Не сильно повреждены
200 ○	Прибл. 200 °C	↑↓	↑↓
180 ○	Прибл. 180 °C	↓	↓
160 ○	Прибл. 160 °C		
140 ○	Прибл. 140 °C	Тонкие	Повреждены

- Убедитесь, что светодиодный индикатор температуры нагрева (ⓐ) соответствующим образом изменился.

► Примечания

- Температурный режим более 200 слишком сильный и может нанести вред волосам. Мы советуем избегать слишком частого использования этого режима, и применять только его в том случае, если это позволяет состояние ваших волос.
- С момента включения щипцы для укладки волос достигают рабочей температуры (приблизительно 100 °C) в течение 15 секунд.
- Указанное время может отличаться в зависимости от условий окружающей среды.

Использование щипцов для укладки волос

Перед использованием убедитесь, что светодиодный индикатор температуры нагрева (ⓐ) перестал мигать и начал светиться ровно.

Выпрямление

- 1** Отделите прядь волос шириной около 5 см.
 - Не берите слишком много волос, поскольку толстая прядь может с трудом поддаваться выпрямлению.
- 2** Захватите прядь волос так, чтобы прижимная пластина (ⓐ) была обращена внутрь.
 - Зажимайте прядь волос по центру выпрямляющей пластины (ⓐ).
- 3** Зажав волосы между пластинами, перемещайте щипцы для укладки волос по прямой вниз к кончикам волос.
 - Медленно перемещайте щипцы для укладки волос (медленнее, чем при обычном расчесывании щеткой).
 - Удерживайте наконечники прижимной пластины (ⓐ) обеими руками для выпрямления вьющихся волос. Не прилагайте чрезмерной силы, так как это может привести к натяжению кончиков волос.
 - После выпрямления уложите волосы с помощью крема, воска для волос и т.д.

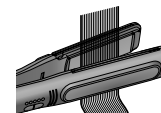

Русский

После использования

1 Нажмите и удерживайте выключатель питания (Ⓢ) в течение приблизительно 1 секунды для выключения щипцов для укладки волос.

2 Выньте вилку из электророзетки.

► Примечание

- Данное устройство автоматически отключается через 60 минут после начала использования. Питание отключится даже при использовании устройства, поэтому в этом случае следует снова включить питание. Если после использования устройства вы забудете выключить питание, оно автоматически отключится через 60 минут.

Очистка

Очищайте щипцы для укладки волос только после того, как они остынут. Щипцы во время очистки необходимо отключить от электророзетки.

- Не прикасайтесь к корпусу прибора, пока он полностью не остынет.
- Для чистки щипцов для укладки волос используйте смоченную в мыльной воде, хорошо отжатую ткань.
- Не используйте спирт, растворитель, бензин или пятновыводитель.

Это может привести к растрескиванию или обесцвечиванию корпуса щипцов для укладки волос.

Технические характеристики

Модель №: EH-HS41

Источник питания	100 - 130 В ~ 50 - 60 Гц	220 - 240 В ~ 50 - 60 Гц
Потребляемая мощность	55 Вт	
Температура выпрямляющих пластин	Прибл. от 140 °С до 230 °С	

Данное изделие предназначено для использования исключительно в бытовых целях.

Устранение неполадок

Проблема	Возможная причина	Действие
После нажатия выключателя питания светодиодный индикатор температуры нагрева не мигает.	▶ Продолжительность нажатия выключателя питания была недостаточной.	▶ Нажмите и удерживайте выключатель питания в течение приблизительно 1 секунды для включения щипцов для укладки волос.
Температура не меняется даже при нажатии регулятора температуры нагрева.	▶ Регулятор температуры нагрева заблокирован.	▶ Нажмите регулятор температуры нагрева "-" 2 раза.
Во время использования прибора чувствуется запах гари.	▶ К выпрямляющей пластине прилипла пыль и т.п.	▶ Очистите выпрямляющую пластину, чтобы удалить все прилипшие частицы.
Если кабель питания погнут или скручен, питание иногда отключается.		▶ Немедленно прекратите использование прибора.
Мигают все светодиодные индикаторы температуры нагрева.		
Для нагрева до рабочей температуры требуется время.	▶ Время нагрева до рабочей температуры (приблизительно 100 °C) может изменяться в зависимости от условий использования. 100 - 130 В: около 45 секунд 220 - 240 В: около 15 секунд	

Русский

Если неполадку не удалось устранить, для ремонта прибора обратитесь в магазин, в котором он был приобретен, или в сервисный центр, авторизованный компанией Panasonic.

Установленный производителем в порядке п. 2 ст. 5 Федерального Закона РФ "О защите прав потребителей" срок службы для данного изделия равен 7 годам с даты производства при условии, что изделие используется в строгом соответствии с настоящей инструкцией по эксплуатации и применимыми техническими стандартами.



Панасоник Корпорэйшн
1006, Кадома, Осака 571-8501, Япония

Сделано в Таиланде

Примечание:

Дата изготовления устройства (год, месяц, день) указана в виде номера на изделии.

Номер: X XX XX

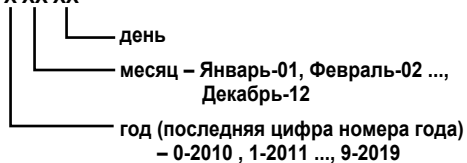

Русский

Інструкція з експлуатації
(Побутового призначення) Випрямляч волосся
Модель № EH-HS41

Зміст

Заходи безпеки.....	28	Після використання.....	36
Опис	32	Чищення	36
Рекомендації для досягнення найкращих результатів	34	Технічні характеристики	36
Перед використанням.....	35	Усунення несправностей.....	37
Як користуватися випрямлячем ...	35		

Дякуємо Вам за покупку виробу компанії Panasonic.

Перш ніж починати користуватись цим приладом, уважно прочитайте цю інструкцію та збережіть її для подальшого використання.

Заходи безпеки

Для зменшення ризику поранення, загибелі, ураження електричним струмом, пожежі та завдання шкоди майну завжди дотримуйтеся наведених нижче заходів безпеки.

Пояснення символів

Наведені далі символи використовуються для класифікації й опису рівня шкоди, травм і майнових збитків у разі недотримання заходів і неправильного використання приладу.



ПОПЕРЕДЖЕННЯ

Позначає потенційну небезпеку, яка може призвести до серйозних травм або смерті.



УВАГА

Вказує на небезпеку, яка може призвести до виникнення незначних травм.

Наведені далі символи використовуються для класифікації й опису інструкцій, яких потрібно дотримуватися.



Цей символ використовується для попередження користувачів про заборону виконання певних дій.



Цей символ використовується для попередження користувачів про дії, яких необхідно дотримуватися, щоб безпечно використовувати прилад.



ПОПЕРЕДЖЕННЯ



Не зберігайте прилад в місці, доступному для дітей і немовлят. Не дозволяйте їм користуватися приладом.
- Це може призвести до опіку, ураження електричним струмом або травм.



Не модифікуйте, не розбирайте та не ремонтуйте прилад.
- Це може призвести до виникнення пожежі або травмування через несправну роботу.
Для ремонту приладу зверніться в авторизований сервісний центр виробника.



Не використовуйте прилад, якщо рівень струму в побутовій розетці або електромережі перевищує норму.
- Перевищення норми за рахунок підключення великої кількості вилок в одну побутову розетку може призвести до пожежі через перегрів.



Забароняється ушкоджувати, змінювати, перегинати, тягнути чи крутити шнур живлення. Крім того, не кладіть важкі предмети на шнур живлення та уникайте його заземлення.
- Такі дії можуть призвести до ураження електрострумом або виникнення пожежі внаслідок короткого замикання.



Не використовуйте прилад, якщо шнур заплутався у вузол.
- Це може призвести до виникнення пожежі або ураження електрострумом.













Не намотуйте шнур живлення навколо корпусу приладу під час зберігання.
- Це може призвести до заломлення шнура та стати причиною ураження електрострумом або пожежі внаслідок короткого замикання.



Не використовуйте прилад, якщо вилка або шнур гарячі чи їх пошкоджено.
- Такі дії можуть призвести до опіків, ураження електрострумом або виникнення пожежі внаслідок короткого замикання.

ПОПЕРЕДЖЕННЯ

-  **Не користуйтеся приладом, якщо мережева вилка нещільно підключена до розетки.**
- Такі дії можуть призвести до опіків, ураження електрострумом або виникнення пожежі внаслідок короткого замикання.
-  **Не вставляйте та не виймайте вилку мокрими руками.**
- Такі дії можуть призвести до ураження електрострумом і травмування.
-  **Не користуйтеся приладом, коли руки мокрі.**
- Такі дії можуть призвести до ураження електрострумом або виникнення пожежі внаслідок короткого замикання.
-  **Не залишайте прилад увімкненим без нагляду або після його використання, якщо випрямна пластина ще гаряча.**
- Це може призвести до виникнення пожежі, опіків, знебарвлення або деформації предметів, що знаходяться поруч.
-  **Не зберігайте прилад у ванній кімнаті або в місцях із високим рівнем вологості. Крім того, не кладіть прилад у місцях, де може пролитися вода (наприклад, на поверхню умивальника).**
- Такі дії можуть призвести до ураження електрострумом або виникнення пожежі.
-  **Не використовуйте прилад у безпосередній близькості від легкозаймистих речовин (спирт, бензин, розчинники, аерозольні розпилювачі, засоби для догляду за волоссям, рідина для зняття лаку тощо).**
- Такі дії можуть призвести до вибуху або виникнення пожежі.
-  **Не наносьте лак для волосся або легкозаймисті засоби для догляду за волоссям на корпус приладу або волосся під час використання приладу.**
- Такі дії можуть призвести до виникнення пожежі, ураження електрострумом або отримання опіків.

-  **Не занурюйте прилад у воду.**
-  **Не використовуйте цей прилад поблизу води.**
-  **Не використовуйте цей прилад біля ванни, душу, басейну або інших резервуарів із водою.**
- Такі дії можуть призвести до ураження електрострумом або виникнення пожежі.



Цей символ на приладі означає «Не використовуйте прилад біля води».

Негайно припиніть використання та витягніть вилку з розетки, якщо є якийсь пошкодження або несправність.

- Недотримання цього застереження може призвести до пожежі, ураження електрострумом або травми.



<Причини пошкоджень або несправностей>

• Прилад час від часу перестає працювати, або шнур чи вилка надто гарячі.

• Прилад деформувався або з'явився запах горілого.

- негайно зверніться до авторизованого сервісного центру виробника для огляду або ремонту приладу.

Повністю вставте вилку в розетку.



- Недотримання цього застереження може призвести до виникнення пожежі або ураження електрострумом.



Завжди перевіряйте, щоб прилад працював від джерела живлення з напругою, яка відповідає номінальній напрузі, указаній на приладі.

- Невиконання цієї вимоги може призвести до пожежі й ураження електричним струмом.

⚠️ ПОПЕРЕДЖЕННЯ

Регулярно очищайте вилку приладу, щоб запобігти збиранню на ній пилу.

- ⚠️ - Недотримання цього застереження може призвести до виникнення пожежі внаслідок пошкодження ізоляції через вологість.

Від'єднайте вилку та протріть її сухою серветкою.

Якщо прилад використовується у ванній кімнаті, після використання вимикайте його з розетки, так як близькість води становить загрозу навіть тоді, коли живлення приладу вимкнено.

- ⚠️ - Недотримання цього застереження може призвести до нещасного випадку або травми.

Для забезпечення додаткової безпеки рекомендується встановити в електромережі ванної кімнати пристрій захисного вимикання (ПЗВ), номінальний залишковий струм якого не перевищує 30 мА. Проконсультуйтеся з електриком.

- ⚠️ - Недотримання цього застереження може призвести до нещасного випадку або травми.

Цей прилад не призначений для експлуатації особами (у тому числі дітьми) з обмеженими фізичними, сенсорними або розумовими можливостями, а також особами без достатнього досвіду та знань, окрім випадків, коли такі особи при користуванні приладом перебувають під наглядом або виконують вказівки відповідальної за їх безпеку людини. Пильнуйте, щоб діти не гралися із приладом.

- ⚠️ - Недотримання цього застереження може призвести до нещасного випадку або травми.

Якщо пошкоджено шнур живлення, для запобігання небезпечній ситуації його має замінити виробник, сервісний центр виробника або відповідним чином кваліфікована особа.

- ⚠️ - Недотримання цього застереження може призвести до нещасного випадку або травми.

⚠️ УВАГА

Не зберігайте шнур живлення скрученим.

- ⊘ - Це може призвести до заломлення шнура та стати причиною ураження електрострумом або пожежі внаслідок короткого замикання.

Не допускайте падіння приладу та бережіть його від ударів об інші предмети.

- ⊘ - Такі дії можуть призвести до ураження електрострумом або до виникнення пожежі.

Уникайте контакту нагрітих частин приладу зі шкірою (вуха, обличчя, шия тощо).

- ⊘ - Такі дії можуть призвести до отримання опіків.

Не використовуйте на малятах.

- ⊘ - Такі дії можуть призвести до отримання опіків.

Не торкайтеся позначених частин приладу під час або одразу після його використання, оскільки під час роботи вони сильно нагріваються.

- ⊘ - Такі дії можуть призвести до отримання опіків.



Не використовуйте прилад разом із засобами для перманентного завивання.

- ⊘ - Такі дії можуть призвести до пошкодження волосся або шкіри голови.

Використовуйте прилад тільки для догляду за своїм волоссям. (Не використовуйте прилад на домашніх тваринах тощо.)

- ⊘ - Такі дії можуть призвести до отримання опіків.

УВАГА



Не застосовуйте прилад до того самого пасма волосся більше двох разів.

- Це може спричинити опіки й пошкодження волосся.



Після використання завжди від'єднуйте прилад від електромережі.

- Невиконання цього застереження може призвести до ураження електрострумом або виникнення пожежі через витікання струму внаслідок руйнування ізоляції шнура.



Під час використання тримайте прилад так, щоб пальці не торкалися позначених зон.

- Невиконання цього застереження може призвести до заземлення пальців і отримання травми.

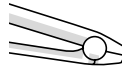

Щоб від'єднати прилад від розетки, потягніть за штепсельну вилку, а не за шнур.

- Невиконання цієї вимоги може спричинити пошкодження шнура і коротке замикання. Існує небезпека отримання опіків, ураження електричним струмом і пожежі.



Не зупиняючись, пересуньте випрямляч до самих кінчиків волосся. Використовуйте прилад на чистому, сухому, розчесаному волоссі. Рекомендована температура використання залежить від типу та стану волосся. (Див. на стор. 41.)

- Невиконання цієї вимоги може спричинити опіки й пошкодження волосся.

Примітки

- Зачіска триматиметься лише 1 день. Волосся повернеться до нормального стану після миття.
 - Цей прилад не призначений для людей із занадто жорстким або кучерявим волоссям.
 - Під дією тепла перука чи шиньйон може зруйнуватися, змінити колір чи зазнати пошкодження.
 - Залишки косметичних засобів і засобів для догляду за волоссям, які налипають на прилад, можуть призвести до роз'їдання, знебарвлення або розтріскування його пластмасових частин, що у свою чергу може призвести до поломки приладу.
- Для чищення приладу використовуйте змочену в мильній воді та добре викручену ганчірку.

Опис

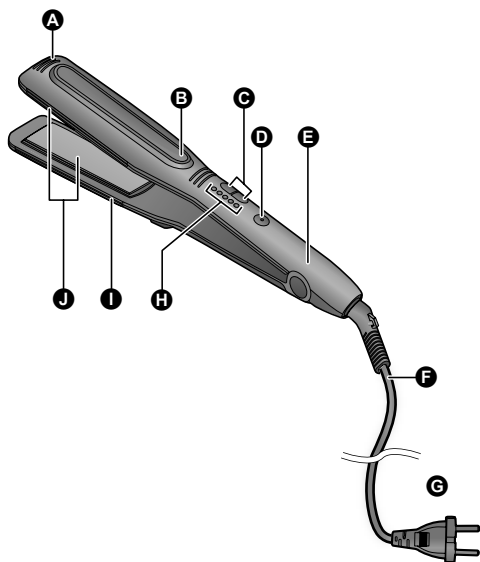

- A** Наконечники притисної пластини
- B** Світлодіодний індикатор
- C** Регулятори температури
- D** Вмикач (0/1)
- E** Ручка
- F** Шнур живлення
- G** Вилка

- H** Індикатори температури
- I** Притисна пластина
- J** Випрямна пластина
Випрямна пластина опускається вниз при легкому натисканні.

Українська

Налаштування температури та стан індикаторів

■ Налаштування температури

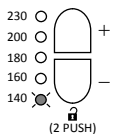
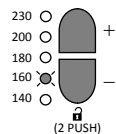
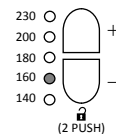
Ситуація	Увімкнення приладу	Вибір температури	Коли буде досягнуто заданої температури
Дія	Натисніть вмикач.	<ul style="list-style-type: none"> Натисніть регулятор температури. Для підвищення температури натискайте регулятор зі знаком «+», а для її зниження — регулятор зі знаком «-» (⊖). 	-
Індикація	 <p>Блимає світлодіодний індикатор температури 140 градусів.</p>	 <p>Блимає світлодіодний індикатор вибраної температури.</p>	 <p>Горить світлодіодний індикатор вибраної температури.</p>

■ Автоматичне блокування температури

Щоб унеможливити випадкову зміну температури, регулятори температури блокуються, якщо не натискати їх протягом 5 секунд.

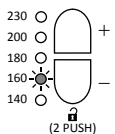
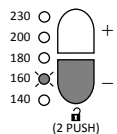
Ситуація	Якщо натиснути заблокований регулятор температури (⊖)	Розблокування
Дія	-	Два рази натисніть регулятор температури зі знаком «-».
Індикація	 <p>Індикатор вибраної температури блимає з частотою 3 рази на секунду.</p>	 <p>Індикатор вибраної температури починає блимати; налаштуйте нову температуру на протязі 5 секунд.</p>

• Не користуйтеся випрямлячем, якщо блимають усі індикатори.



Рекомендації для досягнення найкращих результатів

1 Розчешіть волосся, щоб воно лежало в одному напрямку.

2 Зберіть і прищипьте пасма як показано на малюнку.

- Якщо волосся густе, розділіть його на більше частин, щоб полегшити процес укладання.

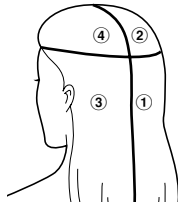

3 Потренуйтеся із вимкненим приладом.

- Потренуйтеся із вимкненим приладом, доки не звикнете.

Порядок випрямлення волосся

Почніть випрямляти пасма з нижньої частини потилиці в порядку від ① до ② (та від ③ до ④).

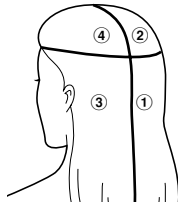

Типи волосся та вказівки щодо випрямлення

Ефект випрямлення волосся може різнитися залежно від типу волосся та його кучерявості.

Волосся, важке для випрямлення

Жорстке волосся, заплутане волосся

Інформація про засоби для випрямлення волосся

- Не використовуйте випрямляч одразу після застосування рідини для хімічного випрямлення волосся. Це може призвести до пошкодження волосся. (Випрямляч можна використовувати через 3-4 дні після застосування рідини для хімічного випрямлення волосся. Випрямляч можна використовувати через 3-4 дні після відвідання салону краси.)

Про засоби для фарбування волосся

- Фарбування завдає сильного стресу волосю. Після фарбування слід почекати 2-3 дні, перш ніж використовувати випрямляч. Якщо ви використовуєте тимчасову фарбу, добре змийте її та висушіть волосся перед використанням приладу.
- Після фарбування потрібен деякий час, щоб фарба повністю увібралася. Тимчасова фарба може забруднити випрямляч, якщо її добре не змити. Окрім цього, вологе волосся не випрямляється.

Перед використанням

- 1 Вставте вилку приладу в розетку.**
- 2 Пересуньте вмикач (D), щоб увімкнути випрямляч. (Див. стор. 9.)**
 - Загориться світловий індикатор (E).
- 3 Налаштуйте температуру за допомогою регулятора температури (G) у залежності від типу й стану вашого волосся.**
 - При першому використанні приладу налаштуйте температуру 140 градусів.

Індикатор	Температура	Тип волосся	Стан волосся
230 ○	Прибл. 230°C	Товсте	Не сильно пошкоджене
200 ○	Прибл. 200°C	↑	↑
180 ○	Прибл. 180°C	↓	↓
160 ○	Прибл. 160°C	Тонке	Пошкоджене
140 ○	Прибл. 140°C		

- Переконайтеся, що загорівся відповідний індикатор температури (H).

► Примітки

- Температура понад 200 градусів може пошкодити волосся. Ми радимо використовувати таку температуру якомога рідше та тільки у випадку, коли це дозволяє стан вашого волосся.
- Після увімкнення випрямляч нагрівається до робочої температури (приблизно 100°C) за 15 секунд.
- Час, необхідний для досягнення робочої температури, залежить від умов експлуатації.

Як користуватися випрямлячем

Перед використанням переконайтеся, що світлодіодний індикатор температури (H) перестав блимати і світиться рівномірно.

Випрямлення волосся

- 1 Відділіть пасмо волосся шириною приблизно 5 см.**
 - Не беріть занадто багато волосся, оскільки це ускладнить випрямлення.
- 2 Затисніть пасмо волосся, спрямувавши притискну пластину (I) усередину.**
 - Затисніть пасмо волосся по центру випрямної пластини (J).

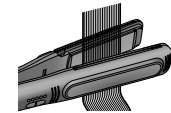

- 3 Затиснувши пасмо, пересувайте випрямляч у напрямку до кінчиків волосся.**

- Пересувайте випрямляч повільно (повільніше, ніж при розчісуванні гребінцем).
- Для випрямлення хвилястого волосся натискайте на наконечники притискної пластини (A) обома руками. Не докладайте надмірних зусиль, оскільки це може призвести до натягнення кінчиків волосся.
- Укладіть випрямлене волосся за допомогою крему, вошчу для волосся тощо.

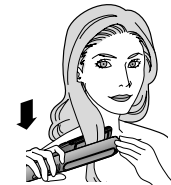

Українська

Після використання

- 1 Щоб вимкнути випрямляч, натисніть вмикач (Ⓢ) та утримуйте його приблизно 1 секунду.**
- 2 Витягніть вилку з розетки.**

► Примітка

- Прилад автоматично вимикається через 60 хвилин з моменту початку використання. Подача живлення припиняється, навіть якщо в цей час ви користуєтесь приладом. Знову увімкніть прилад. Якщо ви забудете вимкнути живлення, через 60 хвилин прилад вимкнеться автоматично.

Чищення

Перед тим як чистити випрямляч, дайте йому охолонути та витягніть вилку з розетки.

- Не торкайтеся до приладу, поки він повністю не охолоне.
- Для чищення випрямляча використовуйте змочену в мильній воді та добре викручену ганчірку.
- Не використовуйте спирт, розчинник, бензин або засіб для видалення плям.

Це може спричинити знебарвлення поверхні випрямляча або появу тріщин.

Українська

Технічні характеристики

Модель № EH-HS41

Джерело живлення	100 - 130 В ~ 50 - 60 Гц	220 - 240 В ~ 50 - 60 Гц
Споживання електроенергії	55 Вт	
Температура випрямних пластин	Прибл. 140°C - 230°C	

Цей виріб призначений виключно для домашнього використання.

Усунення несправностей

Проблема	Можлива причина	Дія
Після натиснення вмикача світлодіодний індикатор температури не блимає.	▶ Ви утримували натиснений вмикач недостатньо довго.	▶ Щоб увімкнути випрямляч, натисніть вмикач та утримуйте його приблизно 1 секунду.
Натискання регулятора не призводить до зміни температури.	▶ Регулятор температури заблоковано.	▶ Два рази натисніть регулятор температури зі знаком «-».
Під час користування приладом ви відчуваєте запах горілого.	▶ Випрямна пластина брудна (пил тощо).	▶ Почистіть випрямну пластину.
Живлення може вимикатися, якщо шнур перекручений або зігнутий.		▶ Негайно припиніть користуватися приладом.
Блимають усі світлодіодні індикатори температури.		
Щоб розігрітися до робочої температури, приладу потрібен певний час.	▶ Час, необхідний для досягнення робочої температури (прибл. 100°C), залежить від навколишніх умов. 100-130 В: прибл. 45 с 220-240 В: прибл. 15 с	

Якщо несправність не вдалось усунути, зверніться для ремонту приладу до магазину, де він був придбаний, або до сервісного центру, авторизованого компанією Panasonic.

Встановлений виробником термін служби (придатності) цього виробу дорівнює 7 рокам з дати виготовлення за умови, що виріб використовується у суворій відповідності щодо дійсної інструкції з експлуатації та технічних стандартів, що застосовуються до цього виробу.

Дату виготовлення зазначено на виробі.

Panasonic Corporation
1006, Kadoma, Osaka 571-8501, Japan
Панасонік Корпорейшн
1006, Кадома, Осака 571-8501, Японія

Вироблено в Таїланді

Інформаційний центр Panasonic
Міжнародні дзвінки та дзвінки з Києва: +38-0-(44)-490-38-98
Безкоштовні дзвінки зі стаціонарних телефонів в межах України :
0-800-309-880



MOB

Примітка:

Дату виготовлення (рік, місяць, день) ви можете визначити за номером, що знаходиться на виробі.

Номер: X XX XX

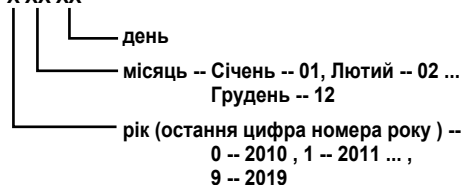

Українська

Декларація про Відповідність
Вимогам Технічного Регламенту Обмеження
Використання деяких Небезпечних Речовин в
електричному та електронному обладнанні
(затвердженого Постановою №1057 Кабінету Міністрів України)

Виріб відповідає вимогам Технічного Регламенту
Обмеження Використання деяких Небезпечних Речовин
в електричному та електронному обладнанні (ТР ОВНР).

Вміст небезпечних речовин у випадках, не обумовлених
в Додатку №2 ТР ОВНР:

1. свинець(Pb) – не перевищує 0,1% ваги речовини або в концентрації до 1000 частин на мільйон;
2. кадмій (Cd)– не перевищує 0,01% ваги речовини або в концентрації до 100 частин на мільйон;
3. ртуть(Hg) – не перевищує 0,1% ваги речовини або в концентрації до 1000 частин на мільйон;
4. шестивалентний хром (Cr⁶⁺) – не перевищує 0,1% ваги речовини або в концентрації до 1000 частин на мільйон;
5. полібромбіфеноли (PBВ) – не перевищує 0,1% ваги речовини або в концентрації до 1000 частин на мільйон;
6. полібромдефенілові ефіри (PBDE) – не перевищує 0,1% ваги речовини або в концентрації до 1000 частин на мільйон.

Panasonic®

Пайдалану нұсқаулары
(Тұрмыстық) Шаш тегістегіші
Үлгі № EH-HS41

Мазмұны

Сақтық шаралары.....	42	Пайдаланып болған соң.....	50
Құрал бөлшектері	46	Тазалау	50
Шашты түзету жөніндегі кеңестер.....	48	Техникалық сипаттамалар	50
Қолдану алдында	49	Ақаулықтар жою	51
Түзеткішті пайдалану	49		

Осы Panasonic өнімін сатып алғаныңызға рақмет.

Осы құралды пайдаланар алдында мына нұсқауларды мұқият оқып шығыңыз және оларды болашақта қолдануға сақтап қойыңыз.

Қазақша

Сақтық шаралары

Жарақат алу, өлім, ток соғу, өрт, және мүліктің бүлінуі қаупін азайту үшін әрқашан келесі қауіпсіздік шараларын орындаңыз.

Таңбалардың түсініктемесі

Келесі таңбалар ескертуге мән берілмей, өнімді дұрыс пайдаланбаған кезде орын алатын қатер, жарақат және жеке меншікке зақым келу деңгейінің классификациясын және сипаттамасын білдіреді.



ЕСКЕРТУ

Ауыр жарақат немесе өлімге әкеп соғатын әлеуетті қатерді ескертеді.



АБАЙЛАҢЫЗ

Жеңіл жарақатқа әкеп соғатын қатерді ескертеді.

Келесі таңбалар орындалуы қажет нұсқаулардың классификациясы мен сипаттамасын көрсету үшін қолданылады.



Бұл таңба орындалмауы керек нақты жұмыс рәсімі туралы пайдаланушыларға ескерту жасау үшін пайдаланылады.



Бұл таңба құрылғының қауіпсіз жұмыс істеуі үшін орындалуы керек нақты жұмыс рәсімі туралы пайдаланушыларға ескерту жасау үшін пайдаланылады.



ЕСКЕРТУ



Балалардың немесе сәбилердің қолы жететін жерде сақтамаңыз. Оларға құралды пайдалану рұқсатын бермеңіз.

- Әйтпесе, өрт шығуы, ток соғуы немесе жарақат алу мүмкін.



Өзгертпеңіз, бөлшектемеңіз немесе жөндемеңіз.

- Әдеттен тыс әрекет нәтижесінде тұтануы немесе жарақаттауы мүмкін.
Жөндеу үшін құзырлы қолдау көрсету орталығына хабарласыңыз.



Розетка немесе электр сымдарының номиналды көрсеткішінен асатын жағдайда пайдаланбаңыз.

- Бір тұрмыстық розеткаға тым көп штепсельді айыр жалғау себебінен қатты қызып кету нәтижесінде өрт шығуы мүмкін.



Ток сымын зақымдамаңыз, өзгертпеңіз, күш салып майыстырмаңыз, тартпаңыз немесе бұрамаңыз.

Сондай-ақ, ток сымына ауыр зат қоймаңыз немесе қыспаңыз.

- Олай етсеңіз, электр сымының тұйықталуы нәтижесінде ток ұруы мүмкін.



Ток сымын байланған күйде қолданбаңыз.

- Олай етсеңіз, өрт шығуы немесе ток ұруы мүмкін.



Сақтап қойған кезде үшін ток сымын негізгі бөлігіне орамаңыз.

- Олай етсеңіз, ток сымындағы электр сымы сынып, тұйықталу нәтижесінде ток ұруы немесе өрт шығуы мүмкін.



Штепсельді айыр немесе ток сымы зақымдалған кезде немесе қызған кезде пайдаланбаңыз.

- Олай етсеңіз, күйдіруі, ток ұруы немесе электр сымының тұйықталуы нәтижесінде өрт шығуы мүмкін.

ЕСКЕРТУ

Штепсельді айыр розеткада бос тұрған жағдайда құралды пайдаланбаңыз.

-  - Олай етсеңіз, күйдіруі, ток ұруы немесе электр сымының тұйықталуы нәтижесінде өрт шығуы мүмкін.

Штепсельді айырды розеткаға су қолыңызбен жалғамаңыз.

-  - Олар пайдаланса, ток ұруы немесе жарақаттауы мүмкін.

Құралды су қолыңызбен пайдаланбаңыз.

-  - Олай етсеңіз, электр сымның тұйықталуы нәтижесінде ток ұруы мүмкін.

Құралды қуат көзіне қосылған күйде немесе Темір қысықш әлі ыстық кезде қараусыз тастамаңыз.

-  - Олай етсеңіз, өрт шығуы, күйдіруі немесе жақындағы заттардың түсін кетіруі немесе пішінін өзгертуі мүмкін.

Құралды ваннада немесе ылғалдылығы жоғары орында сақтамаңыз. Сондай-ақ, су төгілуі мүмкін орынға қоймаңыз (мысалы, жуыну бөлмесіндегі үстел үстіне).

- Олай етсеңіз, ток ұруы немесе өрт шығуы мүмкін.

Өртенетін заттарға жақын жерде пайдаланбаңыз (мысалы, алкогольді сұйықтықтар, бензин, өріткіш, спрей, шаш күтіміне арналған өнім, тырнақ бояуын кетіргіш).

- Олай етсеңіз, жарылуы немесе өрт шығуы мүмкін.

Құралды пайдаланып жатқан кезде шаш спрейін немесе өртенетін шаш өнімін қолданбаңыз.

-  - Олай етсеңіз, ток ұруы, өрт шығуы немесе күйдіруі мүмкін.

Құралды суға салмаңыз.

Құралды судың қасында қолданбаңыз.

-  **Құралды ванна, душ, бассейн немесе басқа да су толтырған резервуарларға жақын жерде пайдаланбаңыз.**

- Олай етсеңіз, ток ұруы немесе өрт шығуы мүмкін.



Құралдағы белгі «Құралды судың қасында қолданбаңыз» дегенді білдіреді.

Қалыптан тыс жағдай немесе ақау пайда болса, штепсельді айырды пайдалануды дереу тоқтатып, оны шығарып алыңыз.

- Олай етсеңіз, өрт шығуы, ток ұруы немесе жарақаттауы мүмкін.

! <Қалыптан тыс жағдай немесе ақау жағдайлары>

- Негізгі құрылғы жиі өшіп қалады немесе ток сымы не штепсельді айыр әдеттен тыс ыстық.
- Негізгі құрылғы пішіні өзгерген немесе күйгеннің иісі шығады.

- Дереву құзырлы қолдау көрсету орталығының тексеруін немесе жөндеуін сұраңыз.

! Штепсельді айырды толықтай қосыңыз.

- Олай етпесеңіз, өрт шығуы немесе ток ұруы мүмкін.

! Өрқашан құралдың көрсетілген ток кернеуіне сәйкес электр тогы көзімен жұмыс істеп тұрғанын тексеріңіз.

- Бұл талапты орындамасаңыз, өртке, электр тогының соғуына әкелуі мүмкін.

⚠ ЕСКЕРТУ

⚠ **Шаң жиналып қалуына жол бермеу үшін штепсельді айырды жиі тазалап тұрыңыз.**
- Олай етпесеңіз, ылғалдылықтан пайда болған изоляция нәтижесінде өрт шығуы мүмкін. Штепсельді айырды суырып, құрғақ матамен сүртіңіз.

⚠ **Өшірілген құралды суға жақын жерде қолдану қауіпті болғандықтан, оны ванна бөлмесінде пайдалану кезінде құралды қолданғаннан кейін қуат көзін ажыратыңыз.**
- Олай етпесеңіз, келеңсіз оқиға болуы немесе жарақаттауы мүмкін.

⚠ **Қосымша қорғауды қамтамасыз ету үшін ванна бөлмесінің электр тізбегінде 30 мА-ден аспайтын номиналды тоқ күшінде іске қосылатын дифференциалды қорғауш құралды (RCD) орнату ұсынылады. Ақыл-көңесті орнатушыдан сұраңыз.**
- Олай етпесеңіз, келеңсіз оқиға болуы немесе жарақаттауы мүмкін.

⚠ **Мына құрылғы денелік, сенсорлық немесе ақыл-ой қабілеттері шектеулі немесе тиісті білімі мен тәжірибесі жоқ адамдардың (балаларды қоса) пайдалануына арналмаған. Ондай адамдарға құрылғыны олардың қауіпсіздігіне жауапты адамдардың басшылығымен және құрылғыны пайдалану нұсқаулары берілгеннен кейін ғана пайдалануына болады. Балалардың құралмен ойнамауын қадағалау қажет.**
- Олай етпесеңіз, келеңсіз оқиға болуы немесе жарақаттауы мүмкін.

⚠ **Ток сымы зақымдалған болса, қауіп-қатерді болдырмау үшін оны өндіруші, өндірушінің қызмет көрсету орталығындағы маман немесе рұқсаты бар білікті мамандар ауыстыруы қажет.**
- Олай етпесеңіз, келеңсіз оқиға болуы немесе жарақаттауы мүмкін.

⚠ АБАЙЛАҢЫЗ

⚠ **Ток сымын майыстырып сақтамаңыз.**
- Олай етсеңіз, ток сымындағы электр сымы сынып, тұйықталу нәтижесінде ток ұруы немесе өрт шығуы мүмкін.

⚠ **Құлатып алмаңыз немесе ток ұруынан сақтаңыз.**
- Олай етсеңіз, ток ұруы немесе тұтануы мүмкін.

⚠ **Қызған бөлігін теріңізге тигізбеңіз (құлаққа, маңдайға, мойынға, т.б.).**
- Күйіп қалуыңыз мүмкін.

⚠ **Балалар үшін пайдаланбаңыз.**
- Күйіп қалуыңыз мүмкін.

⚠ **Қолдану кезінде немесе қолданып бола салысымен көлеңкелі аймақтарды ұстамаңыз, себебі олар ыстық болады.**
- Күйіп қалуыңыз мүмкін.

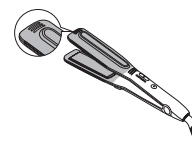

⚠ **Шашыңызға жағылған перманентті бұйралағыш сұйықтықтармен құралды қолданбаңыз.**
- Олай етсеңіз, шашыңызға немесе теріңізге зақым келуі мүмкін.

⚠ **Бұл құрылғыны өзіңіздің шашыңызға күтім көрсетуден басқа мақсаттарға пайдаланбаңыз. (Үй жануарларына, т.б. қолданбаңыз.)**
- Күйіп қалуыңыз мүмкін.

АБАЙЛАҢЫЗ



Құрылғыны бір шаш аумағына 2 реттен көп пайдаланбаңыз.

- Шашыңызды күйдіріп немесе зақымдап алуыңыз мүмкін.



Қолданып болғаннан кейін розеткадан суырыңыз.

- Олай етпесеңіз, изоляцияның бұзылуынан электр тогы шығып кетіп, ток ұруы немесе өрт шығуы мүмкін.



Негізгі бөлігін ұстағанда саусақтарыңыз көлеңкелі аймақтарға тимеуін қадағалаңыз.

- Олай етпесеңіз, саусақтарыңыз қысылып қалып, жарақаттауы мүмкін.

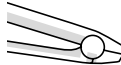

Ашаны ток сымынан тарту арқылы емес, өзінен ұстау арқылы ажыратыңыз.

- Осы талапты орындамасаңыз, ток сымындағы сым сынып, күйіп қалуға, электр тогының ұруына немесе өрт не қысқа тұйықталу болуына себеп болуы мүмкін.



Құрылғыны шаш бойымен төмен қарай тоқтаусыз сырғытыңыз.

Құрылғыны тек таза, құрғақ және түзу шашқа пайдаланыңыз.

Ұсынылған температура әрбір шаш түріне немесе күйіне байланысты. (57-бетті көріңіз)

- Бұл талаптарды орындамасаңыз, шашыңызды күйдіріп немесе зақымдап алуыңыз мүмкін.

Ескертпелер

- Бұйраланған шаш тек қана 1 күн ішінде осы қалпын ұстайды.
Жуылған шаш өз қалыпты жағдайына қайтады.
 - Аса тыңдамайтын немесе бұйра шашқа жарамды емес.
 - Кейбір парик немесе ұзарту үшін қосылған шаш түрлері қызудан әлсіреп, олардың түсі өзгеруі немесе олар тозуы мүмкін.
 - Құралды бояулармен немесе шаш күтімі өнімдерімен сақтау пластикалық бөліктерінің нашарлауына және түсінің өзгеруіне немесе шытынауына әкелуі мүмкін, ол өз кезегінде құралдың дұрыс жұмыс істеуіне кедергі келтіруі мүмкін.
- Құралды тазалау үшін сабынды сумен дымқылданған және жақсы сығылған шүберекті пайдаланыңыз.

Құрал бөлшектері

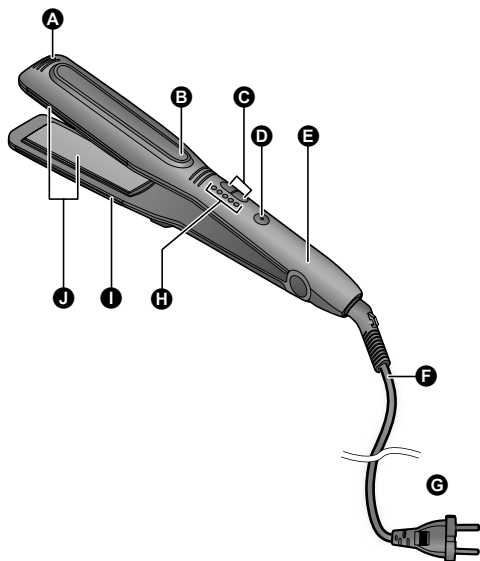

- A** Түзеткіш плита ұштары
- B** Жарықтандыру шамы
- C** Температура деңгейін реттеу қосқыштары
- D** Қуат қосқышы [0/1]
- E** Қысқыш
- F** Ток сымы
- G** Қосқыш аша
- H** Жарық диоды бар температура деңгейінің дисплейі
- I** Түзеткіш қысқыш
- J** Темір қысқыш
Темір қысқыш (қысу жағы) жай басу арқылы төмен қарай жылжыту керек.

Температураны орнату және дисплей индикаторлары

■ Температураны орнату

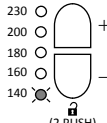
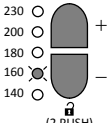
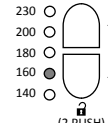
Жағдай	Қосқышты қосу	Температура таңдау	Таңдалған температураға жеткенде
Әрекет	Қуат қосқышын басыңыз.	<ul style="list-style-type: none"> Температура деңгейін реттеу қосқышын басыңыз. Температура деңгейін реттеу қосқышының (C) «+» түймесін пайдаланып температураны көтеруге және «-» түймесін пайдаланып түсіруге болады. 	-
Дисплей	 <p>140 деңгейлік жарық диоды бар температура деңгейінің дисплейі.</p>	 <p>Таңдалған жарық диоды бар температура деңгейінің дисплейі жыпылықтайды.</p>	 <p>Таңдалған жарық диоды бар температура деңгейінің дисплейі жанады.</p>

■ Автоматты температура құлпы

Температураның байқаусызда өзгеруіне жол бермес үшін, егер 5 секунд ішінде ешбір температура деңгейін реттеу қосқышы басылмаса, температура деңгейін реттеу қосқыштары автоматты түрде құлыпталады.

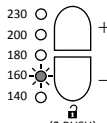
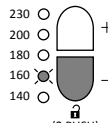
Жағдай	Құлыптаулы тұрған кезде ешбір температура деңгейін реттеу қосқышы (C) басылмағанда	Құлып ашу
Әрекет	-	«-» температура деңгейін реттеу қосқышын 2 рет басыңыз.
Дисплей	 <p>Таңдалған жарық диоды бар температура деңгейінің дисплейі секунд сайын 3 реттен жыпылықтайды.</p>	 <p>Таңдалған жарық диоды бар температура деңгейінің дисплейі 5 секунд жыпылықтайды, одан кейін температура таңдауға олады.</p>

• Егер барлық шамдар жыпылықтап жатса, түзеткішті пайдаланбаңыз.



Шашты түзету жөніндегі кеңестер

1 Шашыңыздың бірдей бағытта болуын қамтамасыз ету үшін шашыңызды тараңыз.

2 Суретте көрсетілгендей ретпен шашты ұстау үшін шашты орап, түйіңіз.

- Егер шашыңыз қалың болса, шашты бөліктерге бөлу шашты сәндеуді оңайлатуы мүмкін.

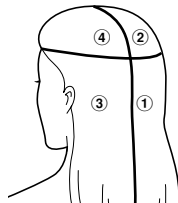

3 Қуатты өшіріп тұрып жаттығыңыз.

- Қолыңыз үйренгенше қуатты өшіріп жаттығыңыз.

Сәндеу тәртібі

①-ден ②-ге (сондай-ақ, ③-ден ④-ге) дейінгі тәртіппен сәндеуді бастың артқы бөлігінің төменгі жағынан бастаңыз.

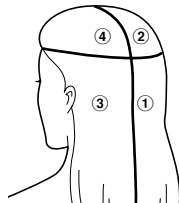

Шаш түрлері және шашты тегістеуге арналған нұсқаулар

Шаштың бұйралану деңгейіне және шаштың түріне байланысты шашты тегістеу әсері адамдар арасында әр түрлі болуы мүмкін.

Тегістеу қиын шаш

Қатты шаш, бұйра шаш

Шаш түзеткіш заттар туралы

- Үйдегі химиялық жолмен түзету сұйықтығын қолданғаннан кейін бірден тегістегішті қолданбаңыз. Бұл шашқа зақым келтіруі мүмкін. (Тегістегішті химиялық жолмен түзету сұйықтығы қолданылғаннан соң 3-4 күннен кейін ғана пайдалануға болады. Сонымен бірге, шашты сұлулық салонында өңдегеннен соң тегістегішті 3-4 күннен кейін пайдалануға болады.)

Шаш бояғыш заттар туралы

- Бояу шашқа кері әсер тигізеді. Тегістегішті шаш боялғаннан соң 2 немесе 3 күннен кейін пайдаланғаныңыз жөн. Уақытша бояғышты қолдансаңыз, оны жуып тастап, құралды қолданбас бұрын шашыңызды кептіріңіз.
- Бояу шашқа сіңуі үшін, бояғаннан кейін бірнеше уақыт керек. Уақытша бояған кезде бояу толығымен жуылмаса, ол тегістегішті ластауы мүмкін. Сондай-ақ, шашыңыз су болса, оны түзету мүмкін емес.

Қолдану алдында

- 1 Ашаны қуат көзіне жалғаңыз.**
- 2 Қуат қосқышын (D) түзеткішті іске қосу үшін басып тұрыңыз. (9-бетті көріңіз)**
 - Жарықтандыру шамы (E) жанады.
- 3 Температура деңгейін реттеу қосқыштарын (C) пайдаланып, температураны шашыңыздың сипаттары мен күйіне сай орнатыңыз.**
 - Түзеткішті бірінші рет пайдаланған кезде, температураның 140 деңгейіне орнатылғанына көз жеткізіңіз.

Индикатор	Температура	Шаш түрі	Шаш күйі
230 ○	Шамамен 230°C	Қалың	Шамалы зақымданған
200 ○	Шамамен 200°C	↑	↑
180 ○	Шамамен 180°C	↓	↓
160 ○	Шамамен 160°C		
140 ○	Шамамен 140°C	Майда	Зақымданған

- Жарық диоды бар температура деңгейінің дисплейінің (H) өзгергенін растаңыз.
- ▶ **Ескертпелер**
- 200-ден жоғары температура деңгейі өте жоғары болып табылады және ол шашты зақымдауы мүмкін. Осы деңгейді үздіксіз, ұзақ уақыт пайдаланбауды ұсынамыз және оны шашыңыз қолайлы күйде болған кезде ғана пайдаланыңыз.
- Іске қосқан соң, түзеткіш шамамен 15 секундтан кейін пайдалануға болатын температураға (шамамен 100 °C) жетеді.
- Жұмыс істеу температурасына жетуге кететін уақыт жұмыс істеу ортасына байланысты әртүрлі болуы мүмкін.

Түзеткішті пайдалану

Пайдаланбас бұрын жарық диоды бар температура деңгейінің дисплейінің (H) жыпылықтамай және жанбай тұрғанына көз жеткізіңіз.

Түзету

- 1 Ені шамамен 5 см шаш бөлігін алыңыз.**
 - Бірден көп шашты алмаңыз, әйтпесе шашыңызды түзету қиын болуы мүмкін.
- 2 Бетін ішіне қаратып шаштың бөлігін түзеткіш қысқышпен (I) қысыңыз.**
 - Шаш тұлымын темір қысқыш (I) ортасында қысып тұрыңыз.

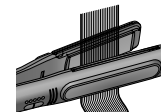

- 3 Шашты қысып, түзеткішті шаштың ұшына дейін жылжытыңыз.**

- Түзеткішті жаймен жылжытыңыз (шаш қылшағына қарағанда жаймен жылжытыңыз).
- Бұйра шашты түзету үшін екі қолыңызды пайдаланыңыз және түзеткіш қысқыштың ұштарын (A) ұстаңыз. Шамадан тыс күш қолданбаңыз, себебі ол шаштың ұштарын созып жіберуі мүмкін.
- Түзеткеннен кейін шашты шашқа арналған креммен, балауызбен және т.б. құралдармен реттеңіз.



Пайдаланып болған соң

- 1 Түзеткішті өшіру үшін қуат қосқышын (Ⓢ) шамамен 1 секунд басып тұрыңыз.
- 2 Қуат ашасын қуат розеткасынан алыңыз.

► Ескертпе

- Бұл құрылғы пайдалануды бастаған соң 60 минут өткен кезде автоматты түрде өшеді. Құрылғы пайдаланылып жатса да өшеді, мұндай жағдай болса, қуатты қайта қоса салыңыз. Осы құралды пайдаланған соң, тіпті қуатты өшіруді ұмытып кетсеңіз де, 60 минут өткен соң, ол автоматты түрде өшеді.

Тазалау

Түзеткішті суығаннан кейін және аша қуат розеткасынан суырылғаннан кейін тазалаңыз.

- Құрылғы корпусы суығанша оған қол тигізбеңіз.
- Түзеткішті тазалау үшін, оны сабынды суға батырылып, жақсылап сығылған шүберекпен сүртіңіз.
- Спирт, бояғыш еріткіші, жанармай немесе бояғыш жуу затын пайдаланбаңыз.

Бұлау жасау түзеткіштің бетін зақымдауы немесе түсін өзгертуі мүмкін.

Техникалық сипаттамалар

Үлгі нөмірі: EH-HS41

Қуат көзі	100 - 130 В ~ 50 - 60 Гц	220 - 240 В ~ 50 - 60 Гц
Қуатты тұтыну	55 Вт	
Түзеткіш қысқыш температурасы	Шамамен 140°C-230°C	

Бұл құралды үйдегі жағдайда ғана пайдалануға болады.

Ақаулықтар жою

Проблема	Ықтимал себептері	Әрекет
Қуат қосқышын басқан соң, жарық диоды бар температура деңгейінің дисплейі жыпылықтамайды.	▶ Қуат қосқышын басу уақыты жеткіліксіз болған.	▶ Түзеткішті қосу үшін қуат қосқышын шамамен 1 секунд басып тұрыңыз.
Температура деңгейін реттеу қосқышы басылса да температура өзгермейді.	▶ Температура деңгейін реттеу қосқышы құлыпталған.	▶ «-» температура деңгейін реттеу қосқышын 2 рет басыңыз.
Пайдалану барысында құрылғы күйген иіс шығарады.	▶ Шаң мен басқа да тозаңдар темір қысқышқа жабысқан.	▶ Жабысқан заттарды алып тастау үшін темір қысқышты тазалаңыз.
Егер қуат сымы бұратылып немесе бүктеліп қалса, кейде қуат ажыратылады.		▶ Пайдалануды дереу тоқтатыңыз.
Барлық жарық диоды бар температура деңгейінің дисплейлері жыпылықтайды.		
Пайдалануға болатын температураға дейін қызғанша шамалы уақыт кетеді.	▶ Пайдалануға болатын температураға (шамамен 100 °С) дейінгі уақыт аймаққа байланысты әр түрлі болады. 100-130 В: шамамен 45 секунд 220-240 В: шамамен 15 секунд	

Егер ақау әлі де шешілмесе, құрылғыны сатып алған дүкенге немесе жөндеу үшін Panasonic компаниясының рұқсатына ие қызмет орталығына хабарласыңыз.

Өндірушінің белгілегеніне сәйкес, құрылғы өндірілген күнінен бастап 7 жылға жарамды (егер бұл құрылғы осы барлық пайдалану нұсқауларына және техникалық стандарттарға сәйкес жұмсалатын жағдайларда ғана қолданылса)



Өндірілген күні өнімде көрсетілген.

Панасоник Корпорэйшн

1006, Кадома, Осака 571-8501, Жапония

Таиландта жасалған

Ескертпе:

Құрылғының өндірілген күнін (жылы, айы, күні) құрылғының және адаптердің артқы жағындағы нөмір арқылы анықтай аласыз.

Нөмірі: X XX XX

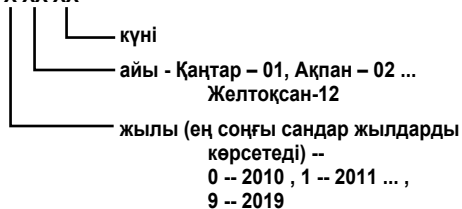

Организация, уполномоченная на принятие претензий по качеству продукции на территории Республики Казахстан: АО «Панасоник Маркетинг СНГ» Казахстан, 050057 город Алматы, ул. Тимирязева 42, здание 30. Информационный центр Panasonic: +7 (727) 298-09-09 -Для звонков из Алматы и Центральной Азии. 8-8000-809-809 -Звонок по Казахстану со стационарных телефонов бесплатный

Қазақстан Республикасы территориясындағы өнім сапасы бойынша наразылықтарды қабылдайтын уәкілетті ұйым: АҚ «Панасоник Маркетинг СНГ», Қазақстан, 050057, Алматы қаласы., Тимирязев көш. 42, 30-шы ғимарат Panasonic ақпарат орталығы: Тел. +7 (727) 298-09-09 - Алматы мен Орта Азиядан қонырау шалу үшін 8-8000-809-809 - Қазақстан бойынша стационарлы телефондар арқылы тегін



Panasonic Corporation
<http://www.panasonic.com>
© Panasonic Corporation 2015

© EN, RU, UA, KAZ

Printed in Thailand
000000000 X0000-0

